

Электроинструмент Bosch для работы в домашней мастерской

Каталог 2012/2013

www.bosch-do-it.com



Power4All – линейка инструментов на 18 В

Системный подход: один аккумулятор для всех инструментов!

Новое поколение Compact

Компактность и мощь: всегда правильный выбор!

IXO Little Big Moments

Большие дела часто начинаются с маленькой идеи. И с IXO.



BOSCH

Разработано для жизни

Содержание



Аккумуляторные инструменты для заворачивания шурупов, обычного и ударного сверления 18

Аккумуляторные шуруповерты	20
IXO и аккумуляторные шуруповерты PSR 7,2 LI	22
Аккумуляторные дрели-шуруповерты	24
Односкоростные аккумуляторные дрели-шуруповерты	26
Двухскоростные аккумуляторные дрели-шуруповерты	28
Аккумуляторные перфораторы и аккумуляторные ударные дрели-шуруповерты	30
Улео и Улео Maxx	32
Двухскоростные аккумуляторные ударные дрели-шуруповерты	34
Аккумуляторный многофункциональный фонарь	36



Ударные дрели 38

Ударные дрели Easy	40
Ударные дрели Universal	42
Ударные дрели Expert	44



Перфораторы 46



Ручные пилы 50

Лобзики	52
Ручные дисковые пилы	56
Столярная и сабельная ножовки	58



Стационарные пилы и инструменты 60

Торцовочные пилы	62
Настольная дисковая пила и торцовочная пила с механизмом протяжки	64
Установка для распиловки и плиткорез	66
Настольный сверлильный станок	68
Стол для торцовочных пил и подставка	70



Угловые шлифмашины 72



Шлифмашины 76

Мультишлифмашины	78
Виброшлифмашины	80
Эксцентриковые шлифмашины	82
Ленточные шлифмашины	84
Дельташлифмашины	86



Рубанки 88



Вертикальные фрезерные машины 90



Многофункциональные инструменты 92



Инструменты для декорирования и ремонта 96

Для краски для стен — электрический валик и система тонкого распыления	98
Для лаков и лазурей — системы тонкого распыления	100
Отпариватель обоев	102
Аккумуляторный универсальный резак	104
Клеевые пистолеты	106
Аккумуляторные и электрические степлеры	108
Технические фены	110
Универсальные пылесосы	112



Цифровые измерительные инструменты

114

Измерение

Лазерные Дальномеры 116

Нивелирование

Линейный лазер 118

Лазер с перекрестными лучами 122

Линейный лазер 360° 126

Обнаружение

Детекторы 128

Принадлежности для измерительных инструментов ... 130



Принадлежности

132

Аккумуляторы и зарядные устройства 134

Улео и Улео Maxx 135

Ударные дрели 136

Перфораторы 139

Ручные пилы 140

Стационарные пилы и инструменты 142

Угловые шлифмашины 143

Шлифмашины 144

Рубанки и вертикальные фрезерные машины 146

Многофункциональные инструменты 147

Инструменты для декорирования и ремонта 148



Аккумуляторные садовые инструменты

150

для ухода за газонами 152

для ухода за живыми изгородями и кустарниками 154



Сервис

156

Дом Bosch 156

Горячая линия сервисной службы 158

Служба запчастей 159

Служба по вторичной переработке 160

Практичнее, комфортнее,
рациональнее:

ИННОВАЦИИ

от Bosch для работы в
домашней мастерской

Чем лучше инструмент, тем проще работа. Bosch продолжает разработку новых решений, которые помогут вам при выполнении работ по дому и саду. Откройте для себя наши **ИННОВАЦИИ** на следующих страницах каталога

Power4All – линейка инструментов на 18 В

6

Компактность и мощь: поколение Compact

10

Прецизионный крутящий момент: Bosch PowerControl

14

Примеры использования IXO

16



Откройте для себя мир
ИННОВАЦИЙ
Bosch в мультимедийном формате!

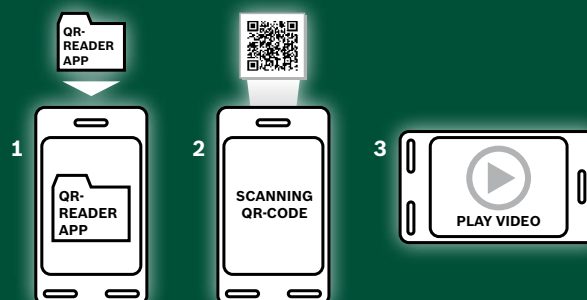

Предлагаемый каталог продукции Bosch представляет Вам информацию не только в печатном виде: маленькие квадратики с кодом – так наз. QR-коды – можно просматривать с помощью смартфона с подключенным интернетом. Таким образом Вы получите анимированные изображения из каталога Bosch прямо на свой мобильный телефон. С множеством интересной информации об изделиях и примерами их использования. **Попробуйте сами!**

Добро пожаловать в семью!

**Революционное решение –
один аккумулятор для всего!**



«Power4All» – это аккумуляторная система с литий-ионной технологией для всей линейки бытовых и садовых инструментов Bosch! Максимальная производительность благодаря уникальному по своей мощности аккумулятору на 18 В, подходящему для всех аккумуляторных инструментов из новой серии: дрелей-шуруповертов, ударных дрелей-шуруповертов, перфораторов, лобзиков, шлифмашин, фонаря и даже триммеров и кусторезов.

Для Вас это означает: производительность на самом высоком уровне и абсолютная гибкость в использовании. Ведь благодаря различным возможностям комбинирования инструментов и аккумулятора Вы сможете выполнить наиболее важные работы по дому и на садовом участке с наилучшим результатом. И еще: Вы сможете расширять собственную линейку инструментов Bosch 18 В в любое время, покупая аккумуляторные инструменты без аккумулятора и зарядного устройства, т. е. экономя при этом свои наличные!

Дома или в саду? Просто сделайте то, что Вы хотите и когда хотите!

Хотите сначала установить стеллаж или все же подрезать живую изгородь? Наш совет: делайте, что хотите! Просто вставьте аккумулятор на 18 В в любой из Ваших инструментов и начинайте работать. А когда закончите одно дело, просто отсоедините аккумуляторный блок и установите его в другой инструмент – и принимайтесь за другое!





Достаточно распаковать и можно сразу начинать работу:
любой комплект Power4All включает в себя инструмент, зарядное устройство и аккумулятор.

Дополняйте и комбинируйте:
зачем покупать аккумуляторов больше, чем нужно?
Все электроинструменты Power4All продаются в том числе и без аккумуляторов и подходят для использования с аккумулятором Power4All на 18 В.

Системный ПОДХОД



Экономьте на покупке аккумуляторов и зарядных устройств ...

Теперь, наконец, покончено с аккумуляторами и зарядными устройствами, которые не подходят друг к другу и только требуют ненужных затрат и занимают место. В новой линейке инструментов на 18 В один аккумулятор заменяет все другие. А это значит: один аккумулятор и одно зарядное устройство можно использовать для всех инструментов!

Начните, например, с комплекта из дрели-шуруповерта, аккумулятора и зарядного устройства, а затем докупите другие инструменты по своему выбору – без аккумулятора и без зарядного устройства. То, что Вы сэкономите на этом достаточно большую сумму, очевидно. Кстати, инструменты, входящие в эту линейку, имеют логотип «Power4All».

Двухскоростная аккумуляторная дрель-шуруповерт



Power 4All 18V PSR 18 LI-2
С. 28

Двухскоростная аккумуляторная ударная дрель-шуруповерт



Power 4All 18V PSB 18 LI-2
С. 34

Аккумуляторный лобзик



Power 4All 18V PST 18 LI
С. 52

Аккумуляторная мультишлифмашина



Power 4All 18V PSM 18 LI
С. 78



Начните с покупки одного комплекта ...

A



... или комбинируйте по своему усмотрению ...

B



... и пополняйте свой инвентарь теми инструментами, которые считаете нужными!



Аккумуляторный многофункциональный фонарь

Аккумуляторный перфоратор



Аккумуляторный триммер

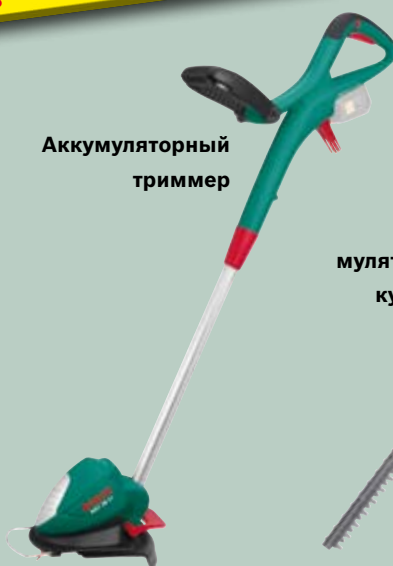

Аккумуляторный кусторез



Аккумуляторная воздуходувка



Power 4All 18V PML LI C. 36

Power 4All 18V Uneo Maxx C. 32

Power 4All 18V ART 26 LI C. 153

Power 4All 18V AHS 52 LI C. 155

Power 4All 18V ALB 18 LI C. 153

Всегда правильный выбор – новое поколение Compact от Bosch

В новом поколении инструментов Compact нам удалось объединить инновационные технологии с компактным исполнением. Результат: инструменты нового поколения, объединяющие в себе мощность и практичность. Все инструменты нового поколения Compact выгодно отличаются своей эргономичностью. Максимально легкие, они удобно лежат в руке и обеспечивают надежный захват – для неустойчивой работы без напряжения рук, кистей и плеч. Детали, которые восхищают: например, новый кабельный ввод с подвесом и прочный кейс с практичными отсеками.

В новом поколении Compact Вы гарантированно найдете электроинструменты, которые будут отвечать Вашим требованиям. Выбор за Вами.



New Compact Generation

Easy

Universal

Expert

PSB -
Ударные
дрели

PSB 500 RE
PSB 500 RA



PSB 650 RE
PSB 750 RCE
PSB 750 RCA



PSB 850-2 RE
PSB 850-2 RA
PSB 1000-2 RCE
PSB 1000-2 RCA



PST -
Лобзики

PST 700 E



PST 800 PEL



PST 900 PEL
PST 1000 PEL



PEX -
Эксцентри-
ковые шлиф-
машины

PEX 220 A
PEX 300 AE



PEX 400 AE



Новое поколение ударных дрелей Compact

Высокая производительность и самые современные технологии: благодаря своей эргономичности и компактности они станут удобными и надежными помощниками в ударном сверлении, сверлении без удара и заворачивании шурупов. Новое поколение Compact от Bosch предлагает каждому пользователю подходящий для него инструмент. Система микрофильтрации позволяет работать без пыли пользователям моделей Easy, Universal и Expert.

Преимущества ударных дрелей нового поколения Compact:

- ▶ Оптимальная эргономичность благодаря компактной конструкции и малому весу
- ▶ Высокая производительность при выполнении любой задачи – с проверенным качеством от Bosch!
- ▶ Высокий комфорт в работе – удобство использования
- ▶ Универсальность: предлагаются одно- и двухскоростные инструменты
- ▶ Работа без пыли при работе с любым инструментом из этой серии



Ударные дрели
с. 38 и далее



Пылесос не потребуется! Уникальная система пылеудаления с телескопической направляющей удаляет пыль прямо у отверстия – в вертикальном и горизонтальном положении. Система микрофильтрации также доступна в виде отдельной принадлежности; она легко устанавливается и снимается для очистки. Другие инструменты нового поколения Compact также можно дооснастить системой пылеудаления.



Инновационная технология – в компактном формате!

Найдите среди инструментов поколения Compact тот инструмент, который Вам нужен. Просканируйте QR-код и узнайте больше! **Инструкцию по сканированию см. на с. 5**

Easy

Universal

Expert



PST 700 E



PST 800 PEL



PST 900 PEL



PST 1000 PEL

Лобзики нового поколения Compact

Удобнее, легче, точнее. Для креативного умельца, опытного мастера или настоящего профессионала: инструменты нового поколения Compact гарантируют неизменно высокую точность в работе и полностью соответствуют индивидуальным требованиям. Выбор за Вами!

Преимущества лобзиков нового поколения Compact:

- ▶ Оптимальное удобство использования благодаря компактному исполнению и малому весу
- ▶ Максимальная точность при выполнении любой задачи – благодаря электронному управлению Bosch Electronic, которым оснащена любая из представленных моделей
- ▶ Минимум вибраций благодаря системе Bosch Low Vibration и эргономичной рукоятке с мягкой накладкой
- ▶ Быстрая и простая замена пильных полотен благодаря системе Bosch-SDS
- ▶ Оптимальная точность и полный контроль – точное ведение по линии пропила благодаря инновационной системе CutControl (опция)



Лобзики
с. 52 и далее



Точность и вибрация – вещи несовместимые. Поэтому новые лобзики Bosch оснащены системой «Low Vibration», линейной балансировкой веса и эргономичной рукояткой с мягкой накладкой. Дополнительная функция предварительного выбора частоты ходов позволит отрегулировать работу лобзика в зависимости от обрабатываемого материала (PST 900 PEL и 1000 PEL).



Компактность и мощь!

Откройте для себя новое поколение инструментов Compact: просканируйте QR-код и узнайте больше!

Как это работает, см. на с. 5

Easy

Universal

Expert



PEX 220 A



PEX 400 AE



PEX 300 AE

Эксцентрикковые шлифмашины нового поколения Compact

Новое поколение эксцентрикковых шлифмашин Compact от Bosch практичнее и легче при неизменно высокой производительности. Для креативного умельца и настоящего профессионала: инструменты нового поколения Compact гарантируют неизменно высокую точность в работе и полностью соответствуют индивидуальным требованиям. Выбор за Вами!

Преимущества эксцентрикковых шлифмашин нового поколения Compact:

- ▶ Оптимальное удобство использования благодаря компактному исполнению и малому весу
- ▶ Легкое решение любой задачи – благодаря электронному управлению Bosch Electronic в обеих моделях
- ▶ Минимум вибраций и эргономичные рукоятки с мягкими накладками
- ▶ Быстрая и простая замена шлифлистов благодаря системе Bosch Paper Assistant
- ▶ Чистая работа без пыли благодаря системе микрофильтрации



Эксцентрикковые
шлифмашины
с. 82 и далее



Встроенная система микрофильтрации подает пыль непосредственно к пластинчатому фильтру. Блок микрофильтра можно легко и быстро очистить, поэтому он рассчитан на длительный срок службы. Инновационная система Bosch Paper Assistant позволяет легко и точно установить шлифбумагу на шлифподшву.



ИННОВАЦИЯ

Bosch PowerControl: еще точнее и удобнее.

Высокий комфорт в новом компактном размере

Аккумуляторные дрели-шурупверты PSR 14,4 LI-2 и PSR 18 LI-2 с системой Bosch PowerControl. Еще никогда прежде работы по сверлению и заворачиванию шурупов не были столь просты и комфортны. Высокий комфорт в работе является лишь одним из множества преимуществ нового поколения аккумуляторных дрелей-шурупвертов Bosch. Еще одним очевидным плюсом стало заметное уменьшение размера, что имеет важное значение для удобства в обращении. Компактный инструмент оптимально лежит в руках. Кроме того, сниженный вес также значительно облегчает работу при длительной эксплуатации инструмента.



Двухскоростные
аккумуляторные
дрели-шурупверты
с. 28 и далее



ИННОВАЦИЯ Bosch PowerControl

10-ступенчатая система PowerControl укажет текущий крутящий момент при заворачивании. С помощью красного ползункового выключателя это значение фиксируется и Вы сможете заворачивать шурупы заподлицо с поверхностью материала. Попытки остались в прошлом.





Тот, кто лишь иногда вкручивает по одному шурупу, знает, в чем состоит основная проблема: как выбрать правильный крутящий момент и какая скорость будет при этом подходящей? Теперь все сомнения и вопросы остались в прошлом. Благодаря новой системе Bosch PowerControl,



интегрированной в PSR 14,4/18 LI-2, Вам больше не придется думать об этом. С помощью всего одного переключателя Вы сможете установить как нужный крутящий момент, так и подходящую скорость.

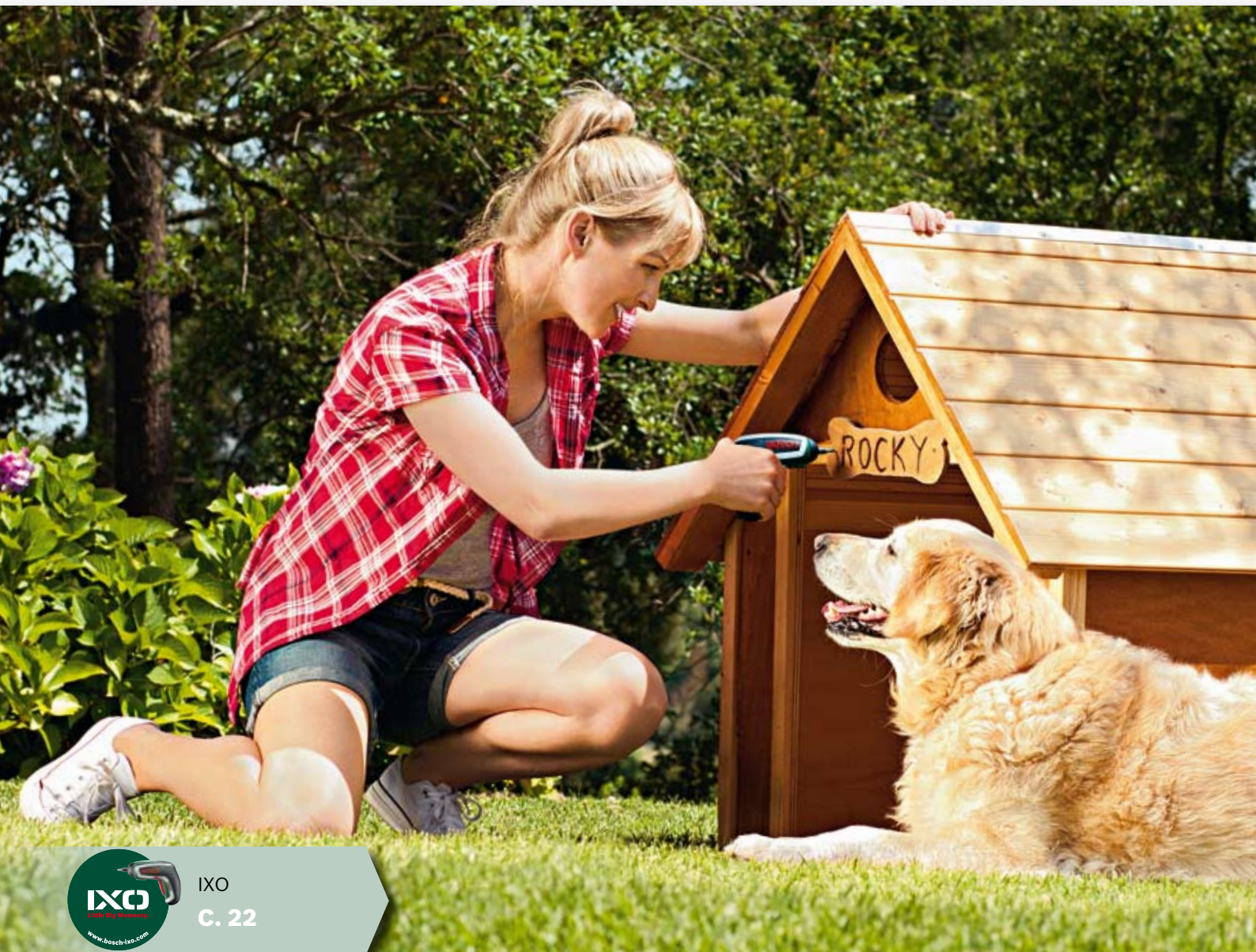

IXO
С. 22

Примеры использования IXO – это ...



... парень, который превратил старый чемодан в крутой переносной бум-бокс с помощью IXO



... довольная пожилая пара, которая сделала кресло-качалку на двоих с IXO



... художник, который просто «рисует» портрет бесконечным количеством шурупов с IXO

Великое часто начинается с маленькой идеи. И с IXO.

Little Big Moments.



Примеры использования IXO – у каждого свой. Это некий сиюминутный момент. Существует множество примеров. Больших и малых. Иногда это озарение. Иногда блестящая идея. Иногда скамейка, которая больше не шатается. Иногда произведение искусства, которое живет. Иногда отец, который торжествует. Иногда дверь, которая больше не скрипит. Иногда собачья будка. «Как здорово! Это сделал ты?» Работа с IXO – это радость, восторг, спонтанность, креативность. Примеров может быть много. А какой у тебя?

Еще больше классных примеров работы с IXO ты найдешь на

www.bosch-ixo.com



... отец, который построил защитную клетку для телефона с IXO



... мама, которая построила «щит» для своего малыша с помощью IXO



Просканируйте QR-код
и узнайте больше!
Так работают QR-коды:
с. 5.

... миллионы примеров

Аккумуляторные инструменты для заворачивания шурупов, обычного и ударного сверления

Литий-ионная или никель-кадмиевая технология от Bosch

Аккумуляторные дрели-шуруповерты давно любимы домашними мастерами и используются в быту чаще других электроинструментов. Они выгодно отличаются, прежде всего, своей практичностью, простым управлением и возможностью работы без электросети.

Чтобы Вы могли работать в любом месте и без мешающего при работе кабеля, Bosch предлагает Вам множество аккумуляторных инструментов, специально разработанных для решения конкретных задач. Используете ли Вы инновационный литий-ионный (Li-Ion) или никель-кадмиевый (NiCd) аккумулятор – с этими беспроводными аккумуляторными инструментами работа станет на 100 % комфортной!

Аккумуляторные шуруповерты	20
Аккумуляторные дрели-шуруповерты	24
Аккумуляторные перфораторы	32
Аккумуляторные ударные дрели-шуруповерты	34
Аккумуляторный многофункциональный фонарь . .	36





Компактность, выносливость и быстрая зарядка



Преимущества литий-ионной технологии от Bosch

Электроинструменты с литий-ионными аккумуляторами практически всегда готовы к работе. Независимо от того, заряжен ли аккумулятор полностью, наполовину или разряжен вообще – вставляйте его в зарядное устройство, не задумываясь. При этом навсегда забудьте о саморазряде или эффекте памяти.

Благодаря короткому времени зарядки аккумуляторные инструменты Bosch с литий-ионной технологией не только всегда готовы к работе, но и очень выносливы. Полностью заряженный литий-ионный аккумулятор сам по себе в течение 4 месяцев находится в режиме ожидания и остается заряженным на 92 %. Тем самым Bosch-Power по сравнению с обычными NiCd-аккумуляторами служит в шесть раз дольше. Короче говоря: маленький аккумулятор, большой успех.



Аккумуляторные шуруповерты

Сделайте работу легкой!

Зачем работать с тяжелым инструментом? Аккумуляторный шуруповерт от Bosch располагает полной мощностью – при этом он действительно практичный и легкий. С его помощью Вы можете работать без кабеля, быстро и эффективно, например при сборке мебели и небольших деталей (соединения полок или шкафов и т. д.). Благодаря входящим в комплект поставки различным насадкам-битам он также подходит для решения ряда других задач.

С Bosch-Quickfinder Вы сразу узнаете, какой инструмент оптимально подходит для того или иного вида использования.



QUICKfinder

Шуруповерт с литий-ионным аккумулятором

Для решения легких задач



- ▶ Сборка самодельной мебели
- ▶ Сборка технических устройств
- ▶ Моделестроение



IXO

Для решения легких и средних по сложности задач



- ▶ Сборка самодельной мебели
- ▶ Установка забора



PSR 7,2 LI



powered by
Li-Ion
technology

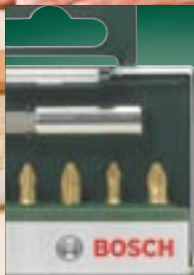

Биты.

В широком ассортименте принадлежностей Bosch Вы гарантированно найдете подходящую битку для любого шурупа.

► Дополнительную информацию о принадлежностях см. на с. 134

Аккумуляторные инструменты для заворачивания шурупов, обычного и ударного сверления

Аккумуляторные шуруповерты IXO и PSR 7,2 LI

Сила – это ни в коем случае не размер

IXO – лучший друг в домашнем хозяйстве. Он позволяет заворачивать различные типы шурупов в любые материалы и даже в самых труднодоступных углах. Компактный, удобный и всегда готовый к работе благодаря инновационной литий-ионной технологии и эргономичному дизайну.

Эргономичный дизайн IXO позволяет надежно и без напряжения держать шуруповерт в руке. Это важно, когда надо работать в неудобном месте выдвижного ящика, стеллажа, устанавливать зажимы на крышку или просто завернуть восемьдесят шурупов. Что может быть легче, чем использовать прилагаемый обширный комплект принадлежностей, которые предназначены для любой работы по заворачиванию шурупов. Просто начните работу!



Общие характеристики аккумуляторных шуруповертов

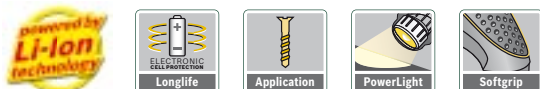

Дополнительные характеристики PSR 7,2 LI

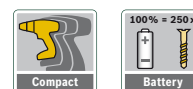

Легкий, компактный и при этом производительный инструмент: PSR 7,2 LI

«Старший брат» IXO: идеальный инструмент для мощного заворачивания и при этом весит всего 0,5 кг! А с 10-ступенчатой регулировкой крутящего момента Вы наилучшим образом подготовлены к работе с любым материалом.



Легкие шуруповерты:

исключительно практичны и оптимальны для работ в труднодоступных местах: IXO и PSR 7,2 LI от Bosch.



Технические характеристики	PSR 7,2 LI	IXO Full Package	IXO Medium Package	IXO Basic Package
Ø шурупа, до	6 мм	5 мм	5 мм	5 мм
Число оборотов на холостом ходу	240 об/мин	180 об/мин	180 об/мин	180 об/мин
Число ступеней крутящего момента	10	–	–	–
Макс. крутящий момент	10 Нм	3 Нм	3 Нм	3 Нм
Напряжение аккумулятора	7,2 В	3,6 В	3,6 В	3,6 В
Емкость аккумулятора	1,3 А·ч	1,3 А·ч	1,3 А·ч	1,3 А·ч
Вес	0,5 кг	0,3 кг	0,3 кг	0,3 кг
Индикатор заряда аккумулятора	✓	✓	✓	✓
Индикатор направления вращения	✓	✓	✓	✓
Шестигранный зажим для насадки	✓	✓	✓	✓
Комплект поставки				
Держатель с 10 насадками (вкл. биты Ikea)	✓	✓	✓	✓
Эксцентриковая насадка	–	✓ 2 609 255 723	–	–
Угловая насадка	–	✓ 2 609 256 969	✓ 2 609 256 969	–
Зарядное устройство	✓	✓	✓	✓
2 двойные биты	✓	–	–	–
Пластмассовый чемоданчик	✓	–	–	–
Металлическая коробка	–	✓	✓	✓
Номер заказа	0 603 957 720	0 603 959 322	0 603 959 321	0 603 959 320
Код EAN	3 165 140 488 228	3 165 140 481 588	3 165 140 481 571	3 165 140 481 564

Аккумуляторные инструменты для заворачивания шурупов, обычного и ударного сверления

Обзор
С. 16



Лучшие принадлежности для IXO

С **угловой и эксцентриковой насадками** IXO прекрасно справляется с работой даже в труднодоступных местах. Для оптимальной передачи усилия в виде опции также предлагается **динамометрическая насадка**.

- Дополнительную информацию о принадлежностях см. **на с. 138**



Оптимальное хранение в зарядном устройстве

Вы можете без раздумий подзаряжать аккумулятор после каждого использования – независимо от состояния его заряда.



Аккумуляторные дрели-шурупверты для сверления и заворачивания шурупов

Универсальные инструменты для беспроводного сверления и заворачивания шурупов

Аккумуляторные дрели-шурупверты с литий-ионным или никель-кадмиевым аккумулятором полностью отвечают высоким стандартам марки Bosch. Идет ли речь о сверлении или заворачивании шурупов – с этими практичными помощниками Вы будете готовы ко всему. Наряду со ступенью сверления предлагается (в зависимости от инструмента) до 25 различных ступеней крутящего момента. Благодаря этому Вы сверлите с нужной мощностью. Наши двухскоростные инструменты особенно подходят для мощного заворачивания с высоким крутящим моментом! Благодаря этому становится возможным заворачивание шурупов и сверление, в том числе в массиве древесины толщиной до 35 мм, например, при изготовлении шведской стенки, домика на ветвях деревьев и качелей, а также в конструкциях для обшивки потолков, стен и пола. Вы сможете сверлить и заворачивать шурупы даже в металл (напольные плиты, щиты или алюминиевые профили) толщиной до 10 мм.

С Bosch-Quickfinder Вы сразу узнаете, какой инструмент оптимально подходит для того или иного вида использования.



QUICKfinder

Аккумуляторные дрели-шурупверты с литий-ионным или никель-кадмиевым аккумулятором

Для решения легких задач



- ▶ Сборка самодельной мебели
- ▶ Сборка технических устройств
- ▶ Установка забора

PSR 960
PSR 10,8 LI
PSR 12
PSR 14,4



Для решения задач средней и повышенной сложности



- ▶ Приворачивание досок на террасе
- ▶ Настенный монтаж светильников и полок
- ▶ Установка кухонных шкафов

PSR 10,8 LI-2
PSR 12-2
PSR 14,4-2
PSR 14,4 LI
PSR 18



Для решения сложных задач



- ▶ Сооружение навеса для автомобилей
- ▶ Установка навеса над террасой с деревянными балками
- ▶ Строительство садового домика

PSR 14,4 LI-2
PSR 18-2
PSR 18 LI-2





Аккумуляторные инструменты для заворачивания шурупов, обычного и ударного сверления



Биты и сверла

Подходящая бита для любого шурупа и нужное сверло для любого материала – с качеством от Bosch.

► Дополнительную информацию о принадлежностях см. на с. 134

Односкоростные аккумуляторные дрели-шурупверты

Высокая мощность наряду с простым управлением

Обычный пример использования аккумуляторной односкоростной дрели-шурупверта с литий-ионным или никель-кадмиевым аккумулятором от Bosch: серийное заворачивание шурупов в доски из твердой древесины при изготовлении настила вне помещений. Мощная и выносливая аккумуляторная дрель-шурупверт позволяет быстро и точно выполнять широкий спектр работ.

Компактность, легкость и практичность, высокая производительность и комфорт в работе – вот что такое дрель-шурупверт с литий-ионным аккумулятором от Bosch. Многоступенчатая электронная регулировка крутящего момента для заворачивания шурупов с нужной мощностью, электронное управление Bosch для плавного засверливания. Встроенная рабочая подсветка всегда обеспечит оптимальный обзор заготовки.

Регулировочное кольцо с **многоступенчатой регулировкой крутящего момента плюс ступень сверления**

Удобство использования благодаря **быстрозажимному сверлильному патрону**

Электронное управление Bosch для простой регулировки частоты вращения

3-ступенчатый индикатор заряда аккумулятора

Встроенная подсветка **PowerLight** освещает даже самые темные углы

Электронный **индикатор направления вращения**

Тормоз выбега мгновенно прерывает работу инструмента

Мощный электродвигатель и планетарный редуктор

Реверс с блокировкой включения

Рукоятка с мягкой накладкой для комфортной работы

Быстросменный аккумуляторный блок с кодировкой напряжения



Общие характеристики аккумуляторных односкоростных дрелей-шурупвертов



Дополнительные характеристики PSR 14,4 LI и PSR 10,8 LI



Простое переключение между режимами сверления и заворачивания шурупов

Точно отрегулированные ступени крутящего момента со ступенью сверления и быстрозажимной сверлильный патрон Bosch «Click» сделают даже частую смену сверл и бит парой пустяков.



Аккумуляторные односкоростные дрели-шурупверты с литий-ионной технологией:

высокая производительность и надежность при использовании в различных ситуациях.



Технические характеристики	PSR 14,4 LI	PSR 10,8 LI
Ø шурупа, до	8 мм	6 мм
Ø сверления в стали	8 мм	6 мм
Ø сверления в древесине	25 мм	20 мм
Число оборотов на холостом ходу	0-400 об/мин	0-340 об/мин
Число ступеней крутящего момента	20 + 1	20 + 1
Макс. крутящий момент при заворачивании шурупов в мягкий / твердый материал	12 / 28 Нм	10 / 25 Нм
Напряжение аккумулятора	14,4 В	10,8 В
Вес с аккумулятором	1,1 кг	0,9 кг
Комплект поставки		
3-часовое зарядное устройство для литий-ионного аккумулятора	✓ 2 607 225 274	✓
Аккумуляторный блок (блоки)	✓ 2 607 336 038	✓ (встроенный)
Двойная бита	✓	✓
Пластмассовый чемоданчик	✓	✓
Номер заказа с 1 аккумуляторным блоком	0 603 954 320	0 603 954 220
Код EAN с 1 аккумуляторным блоком	3 165 140 621 816	3 165 140 621 786
Номер заказа с 2 аккумуляторными блоками	0 603 954 321	–
Код EAN с 2 аккумуляторными блоками	3 165 140 632 805	–

Аккумуляторные инструменты для заворачивания шурупов, обычного и ударного сверления

Аккумуляторные односкоростные дрели-шурупверты с никель-кадмиевым аккумулятором:

высокая производительность при использовании в различных ситуациях.



Технические характеристики	PSR 18	PSR 14,4	PSR 12	PSR 960
Ø шурупа, до	8 мм	8 мм	8 мм	6 мм
Ø сверления в стали	10 мм	10 мм	10 мм	8 мм
Ø сверления в древесине	28 мм	25 мм	20 мм	14 мм
Число оборотов на холостом ходу	0-700 об/мин	0-700 об/мин	0-700 об/мин	0-550 об/мин
Число ступеней крутящего момента	10 + 1	10 + 1	10 + 1	5 + 1
Макс. крутящий момент	–	–	–	12 Нм
Макс. крутящий момент при заворачивании шурупов в мягкий / твердый материал	13 / 30 Нм	12 / 28 Нм	11 / 26 Нм	–
Напряжение аккумулятора	18 В	14,4 В	12 В	9,6 В
Вес с аккумулятором	1,7 кг	1,5 кг	1,4 кг	1,3 кг
Комплект поставки				
3-часовое зарядное устройство	✓ 2 607 225 184	✓ 2 607 225 184	✓ 2 607 225 184	✓ 2 607 225 184
Аккумуляторный блок (блоки)	✓ 2 607 335 536	✓ 2 607 335 528	✓ 2 607 335 526	✓ 2 607 335 524
Пластмассовый чемоданчик	✓ 2 605 438 621	✓ 2 605 438 621	✓ 2 605 438 621	✓ 2 605 438 621
Номер заказа с 1 аккумуляторным блоком	0 603 955 320	0 603 955 420	0 603 955 520	0 603 944 669
Код EAN с 1 аккумуляторным блоком	3 165 140 377 294	3 165 140 377 188	3 165 140 377 072	3 165 140 278 256
Номер заказа с 2 аккумуляторными блоками	0 603 955 321	0 603 955 421	0 603 955 521	0 603 944 651
Код EAN с 2 аккумуляторными блоками	3 165 140 377 300	3 165 140 377 195	3 165 140 377 089	3 165 140 278 263

Двухскоростные аккумуляторные дрели-шурупверты

Легкие и мощные – для любых работ по сверлению и заворачиванию шурупов

Аккумуляторные двухскоростные дрели-шурупверты с литий-ионным или никель-кадмиевым аккумулятором от Bosch отличаются высокой производительностью и надежностью при использовании в различных ситуациях. Быстрозажимной сверлильный патрон «Click» заметно упрощает замену насадок-бит и сверл: после зажима рабочего инструмента подается звуко-

вой сигнал. Двухскоростные дрели-шурупверты с литий-ионным аккумулятором обеспечивают максимальное удобство среди инструментов в своем классе благодаря своей легкой и компактной конструкции. Мощный двухскоростной планетарный редуктор обеспечивает высокую мощность на 1-й скорости и высокую частоту вращения на 2-й.

ИННОВАЦИЯ: Bosch PowerControl

Электронная система выбора числа оборотов с интегрированным переключением скоростей – оптимальная мощность для любого применения

Удобство использования благодаря **быстрозажимному сверлильному патрону**

Электронное управление Bosch для простой регулировки частоты вращения

3-ступенчатый индикатор заряда аккумулятора

Встроенная подсветка **PowerLight** освещает даже самые темные углы



Электронный **индикатор направления вращения**

Тормоз выбега мгновенно прерывает работу инструмента

Высокопроизводительный двигатель с мощным 2-скоростным планетарным редуктором

Реверс с блокировкой включения

Рукоятка с мягкой накладкой для комфортной работы

Быстросменный аккумуляторный блок с кодировкой напряжения

Общие характеристики аккумуляторных двухскоростных дрелей-шурупвертов



Дополнительные характеристики PSR 18 LI-2 и PSR 14,4 LI-2



ИННОВАЦИЯ: Bosch PowerControl

В режиме «Заворачивание шурупов» 10 светодиодов укажут прилагаемый крутящий момент. С помощью красного ползункового переключателя можно регулировать мощность в зависимости от размера шурупа и материала, в который он заворачивается. В режиме «Сверление» мощный 2-скоростной планетарный редуктор автоматически увеличивает скорость для оптимального сверления отверстий.

Bosch PowerControl



Аккумуляторные двухскоростные дрели-шурупверты с литий-ионным аккумулятором:

еще производительнее наряду с максимальным удобством в использовании.



Технические характеристики	PSR 18 LI-2	PSR 18 LI-2	PSR 14,4 LI-2	PSR 10,8 LI-2
Ø шурупа, до	10 мм	10 мм	8 мм	6 мм
Ø сверления в стали	10 мм	10 мм	10 мм	8 мм
Ø сверления в древесине	35 мм	35 мм	30 мм	20 мм
Число оборотов на холостом ходу (1-я/2-я скорость)	0-400/1340 об/мин	0-400/1340 об/мин	0-390/1300 об/мин	0-350/1100 об/мин
Число ступеней крутящего момента	10/электронная	10/электронная	10/электронная	20 + 1
Макс. крутящий момент при заворачивании шурупов в мягкий/твердый материал	25/46 Нм	25/46 Нм	20/40 Нм	11/22 Нм
Напряжение аккумулятора	18 В	18 В	14,4 В	10,8 В
Вес с аккумулятором	1,3 кг	1,3 кг	1,14 кг	0,95 кг

Комплект поставки				
1-часовое зарядное устройство	✓ 1 600 Z00 001	–	✓ 1 600 Z00 001	✓ 2 607 225 514
Аккумуляторный блок (блоки)	✓ 1 600 Z00 000	–	✓ 2 607 336 205	✓ 2 607 336 864
Двойная бита	✓	✓	✓	✓
Пластмассовый чемоданчик	✓ 2 605 438 623	–	✓	✓ 2 609 004 212
Код заказа с 1 аккумуляторным блоком	0 603 973 320	–	0 603 973 420	0 603 972 920
Код EAN с 1 аккумуляторным блоком	3 165 140 583 282	–	3 165 140 583 220	3 165 140 582 551
Номер заказа с 2 аккумуляторными блоками	0 603 973 321	–	0 603 973 421	0 603 972 921
Код EAN с 2 аккумуляторными блоками	3 165 140 583 299	–	3 165 140 583 237	3 165 140 582 544
Номер заказа заказа без аккумуляторного блока	–	0 603 973 322	–	–
Код EAN без аккумуляторного блока	–	3 165 140 593 823	–	–

Обзор
С. 6



Аккумуляторные двухскоростные дрели-шурупверты с никель-кадмиевым аккумулятором:

высокая мощность благодаря 2-скоростному редуктору.



Технические характеристики	PSR 18-2	PSR 14,4-2	PSR 12-2
Ø шурупа, до	10 мм	8 мм	8 мм
Ø сверления в стали	12 мм	10 мм	10 мм
Ø сверления в древесине	40 мм	35 мм	30 мм
Число оборотов на холостом ходу (1-я/2-я скорость)	0-400/1250 об/мин	0-400/1250 об/мин	0-390/1250 об/мин
Число ступеней крутящего момента	25 + 1	25 + 1	25 + 1
Макс. крутящий момент при заворачивании шурупов в мягкий/твердый материал	28/44 Нм	22/36 Нм	17/30 Нм
Напряжение аккумулятора	18 В	14,4 В	12 В
Вес с аккумулятором	2,0 кг	1,75 кг	1,65 кг

Комплект поставки			
30-минутное быстрозарядное устройство	✓ 2 607 224 426	–	–
1-часовое быстрозарядное устройство	–	✓ 2 607 224 392	✓ 2 607 224 392
Аккумуляторный блок (блоки)	✓ 2 607 335 536	✓ 2 607 335 534	✓ 2 607 335 542
Пластмассовый чемоданчик	✓ 2 605 438 671	✓ 2 605 438 632	✓ 2 605 438 632
Номер заказа с 1 аккумуляторным блоком	0 603 951 E20	0 603 951 G20	0 603 951 J20
Код EAN с 1 аккумуляторным блоком	3 165 140 404 983	3 165 140 404 860	3 165 140 404 747
Номер заказа с 2 аккумуляторными блоками	0 603 951 E21	0 603 951 G21	0 603 951 J21
Код EAN с 2 аккумуляторными блоками	3 165 140 404 990	3 165 140 404 877	3 165 140 404 754

Аккумуляторные перфораторы и аккумуляторные ударные дрели-шуруповерты

Для любых работ по сверлению в древесине, кирпичной кладке и бетоне

Аккумуляторные ударные дрели-шуруповерты от Bosch – высокопроизводительные многофункциональные инструменты для беспроводного обычного/ударного сверления и заворачивания шурупов. На 1-й скорости можно выполнять тяжелые работы даже с низкой частотой вращения, 2-я скорость отличается высокой частотой вращения с адаптированной мощностью. После переключения на 1-ю скорость можно без труда работать с коронками или сверлить отверстия большого диаметра.

Оба аккумуляторных перфоратора Uneo и Uneo Maxx подходят для обычного сверления, заворачивания шурупов и ударного сверления в любом основании: в древесине, гипсе, кирпиче и даже в бетоне. Компактный и мощный инструмент «3 в 1», с помощью которого Вы можете полностью собрать кухню.

Без мешающего при работе кабеля и без постоянной необходимости подзарядки инструмента, благодаря высокопроизводительному литий-ионному аккумулятору. Таким образом Uneo и аккумуляторная ударная дрель-шуруповерт PSB всегда готовы к работе! Просто гениально.

С Bosch-Quickfinder Вы сразу узнаете, какой инструмент оптимально подходит для того или иного вида использования.

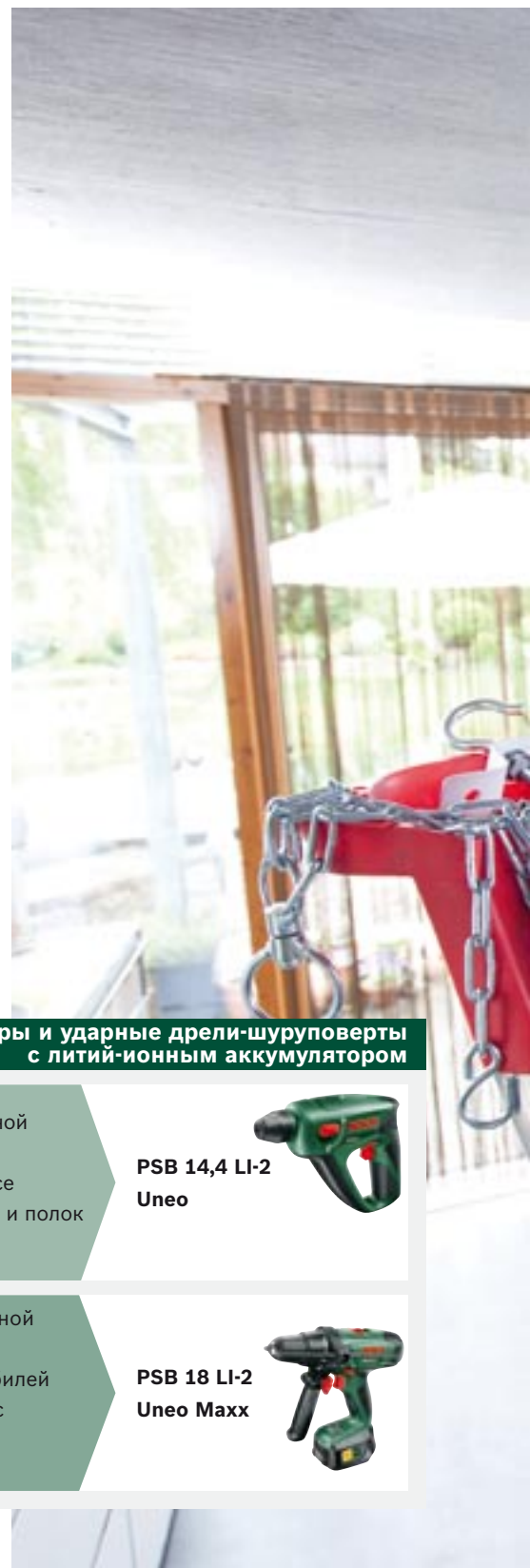

QUICKfinder

Перфораторы и ударные дрели-шуруповерты с литий-ионным аккумулятором

Для решения задач средней и повышенной сложности



- ▶ Сверление в древесине, кирпичной кладке и бетоне
- ▶ Приворачивание досок на террасе
- ▶ Настенный монтаж светильников и полок
- ▶ Установка кухонных шкафов

PSB 14,4 LI-2
Uneo



Для решения сложных задач



- ▶ Сверление в древесине, кирпичной кладке и бетоне
- ▶ Сооружение навеса для автомобилей
- ▶ Установка навеса над террасой с деревянными балками
- ▶ Строительство садового домика

PSB 18 LI-2
Uneo Maxx





Аккумуляторные инструменты для заворачивания шурупов, обычного и ударного сверления

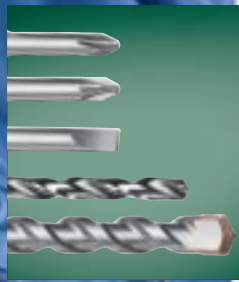

Обычные сверла и сверла по бетону

Высококачественные принадлежности Bosch оптимально соответствуют задачам работы и самому инструменту.

► Дополнительную информацию о принадлежностях см. на с. 135

Аккумуляторные перфораторы Uneo и Uneo Maxx

Универсальные инструменты для домашних мастеров – с литий-ионной технологией

Uneo Maxx и Uneo: ударное сверление, заворачивание шурупов и обычное сверление в любом основании – в древесине, гипсе, кирпиче и даже в бетоне. Собираете ли Вы кухню, подвешиваете ли лампу или хотите построить садовый домик – с нашими компактными и мощными инструментами «3 в 1» Вы

легко справитесь с каждой из этих задач. Без мешающего при работе кабеля и без постоянной необходимости подзарядки инструмента. Это стало возможным благодаря применению инновационной литий-ионной технологии. Просто гениально.

Пневматический ударный механизм

в комбинации с мощным двигателем Bosch обеспечивает максимальное усилие при минимальном размере

Сверлильный патрон SDS-Quick

для сверл и бит с шестигранным хвостовиком, а также для сверл SDS-Quick

Переключение:

ударное сверление <->
обычное сверление /
заворачивание шурупов

Встроенная подсветка

PowerLight освещает даже самые темные углы



Электронный индикатор направления вращения

Рукоятка с мягкой накладкой для комфортной работы

Реверс с блокировкой включения

Электронное управление Bosch для простой регулировки частоты вращения

3-ступенчатый индикатор заряда аккумулятора

Отсутствие саморазряда и эффекта памяти, постоянная готовность к работе благодаря **литий-ионной технологии**

Общие характеристики аккумуляторных перфораторов



Дополнительные характеристики Uneo Maxx



Самый маленький в мире пневматический ударный механизм

Uneo и Uneo Maxx – уникальные инструменты «3 в 1» от Bosch, объединяющие в себе сразу три функции: заворачивание шурупов, сверление и ударное сверление. Инновация: сверхкомпактный пневматический ударный механизм! В комбинации с мощным двигателем обеспечивается максимально высокое рабочее усилие при малом размере.



Универсальные инструменты «3 в 1» для обычного/ударного сверления и заворачивания шурупов:

аккумуляторные перфораторы с литий-ионной технологией.



Технические характеристики	Uneo Maxx	Uneo Maxx	Uneo
Напряжение аккумулятора	18 В	18 В	14,4 В
Макс. Ø сверла по бетону	10 мм	10 мм	10 мм
Макс. Ø сверла по стали	8 мм	8 мм	8 мм
Макс. Ø сверла по древесине	10 мм	10 мм	10 мм
Число оборотов на холостом ходу	0-900 об/мин	0-900 об/мин	0-900 об/мин
Частота ударов	0-5 000 об/мин	0-5 000 об/мин	0-4800 об/мин
Блокировка удара	✓	✓	✓
Энергия единичного удара	0,6 Дж	0,6 Дж	0,5 Дж
Ударный механизм Bosch	пневматический	пневматический	пневматический
Вес с аккумулятором	1,4 кг	1,4 кг	1,1 кг
Емкость аккумулятора	1,5 А·ч	1,5 А·ч	1,3 А·ч
Электронное управление Bosch	✓	✓	✓
Патрон Bosch SDS-Quick	✓	✓	✓
Реверс	✓	✓	✓
Индикатор направления вращения	✓	✓	✓
Индикатор заряда аккумулятора	✓	✓	✓
Встроенная подсветка	✓	✓	–
Система защиты элементов питания (ЕСР)	✓	✓	✓

Комплект поставки			
1-часовое зарядное устройство	✓ 1 600 Z00 001	–	–
Аккумуляторный блок	✓ 1 600 Z00 000	–	✓ (встроенный)
3-часовое зарядное устройство	–	–	✓
Сверла по бетону (SDS-Quick) 1 x Ø 6 мм, 1 x Ø 8 мм	✓	–	✓
Универсальные сверла (HSS-G) 1 x Ø 5 мм, 1 x Ø 6 мм	✓	–	✓
4 длинные биты 1 x Ph2, 1 x Pz1, 1 x Pz2, 1 x SL 1,0 x 5,5	✓	–	✓
Пластмассовый чемоданчик	2 609 004 211	–	2 609 002 734
Номер заказа	0 603 952 320	0 603 952 321	0 603 952 020
Код EAN	3 165 140 582 315	3 165 140 582 322	3 165 140 471 787

Обзор **Power 4All 18V**
с. 6

Аккумуляторные инструменты для заворачивания шурупов, обычного и ударного сверления



Быстрота и комфорт

Система SDS-Quick для легкой замены сверл SDS-Quick: просто вставьте сверло, зафиксируйте и – готово! С Uneo можно использовать также любые другие сверла или насадки-биты с шестигранным хвостовиком.

► Дополнительную информацию о принадлежностях см. на с. 135



Двухскоростная аккумуляторная ударная дрель-шуруповерт

Настоящий кладезь энергии: ударное сверление, обычное сверление и заворачивание шурупов с литий-ионной технологией

С двухскоростной аккумуляторной ударной дрелью-шуруповертом от Bosch Вы быстро справитесь с разнообразными работами: ударное сверление, обычное сверление и заворачивание шурупов даже в таких твердых материалах как камень, кирпич или металл. Например, Вы сможете закрепить крючки, полки, навесные шкафы, светильники или любые держатели на стенах,

потолках и полу. И завернуть шурупы большого диаметра, которые используются, например, при сооружении навеса для автомобилей, шведской стенки и качелей, садовых домиков и сарая для инструментов, а также при изготовлении ворот или навесов для веранды.

Регулировочное кольцо с 30-ступенчатым предварительным выбором крутящего момента, плюс ступень сверления, плюс ступень ударного сверления

Удобство использования благодаря быстрозажимному сверильному патрону

Электронное управление Bosch для простой регулировки частоты вращения

Встроенная подсветка PowerLight освещает даже самые темные углы

3-ступенчатый индикатор заряда аккумулятора



Электронный индикатор направления вращения

Тормоз выбега мгновенно прерывает работу инструмента

Высокопроизводительный двигатель с мощным 2-скоростным планетарным редуктором

Реверс с блокировкой включения

Рукоятка с мягкой накладкой для комфортной работы

Быстросменный аккумуляторный блок с кодировкой напряжения

Общие характеристики двухскоростных аккумуляторных ударных дрелей-шуруповертов



Заворачивание шурупов, обычное и ударное сверление – всего одним поворотом кольца

Режимы «Заворачивание шурупов»/«Сверление»/«Сверление с ударом» легко переключаются с помощью регулировочного кольца. При заворачивании шурупов можно выбрать одну из 30 ступеней крутящего момента. По достижении заданного значения инструмент автоматически остановится.



Ударное сверление, обычное сверление и заворачивание шурупов с максимальной производительностью:

двухскоростные аккумуляторные ударные дрели-шурупверты с литий-ионной технологией.



Технические характеристики	PSB 18 LI-2	PSB 18 LI-2	PSB 14,4 LI-2
Ø шурупа, до	8 мм	8 мм	8 мм
Ø сверления в стали	13 мм	13 мм	13 мм
Ø сверления в древесине	35 мм	35 мм	30 мм
Ø сверления в кирпичной кладке	15 мм	15 мм	14 мм
Ø сверления в бетоне	12 мм	12 мм	10 мм
Число оборотов на холостом ходу (1-я/2-я скорость)	0-400/1650 об/мин	0-400/1650 об/мин	0-350/1550 об/мин
Число ступеней крутящего момента	30 + 2	30 + 2	30 + 2
Макс. крутящий момент	30/48 Нм	30/48 Нм	23/40 Нм
Напряжение аккумулятора	18 В	18 В	14,4 В
Вес с аккумулятором	1,8 кг	1,8 кг	1,7 кг
Комплект поставки			
1-часовое зарядное устройство	✓ 1 600 Z00 001	–	✓ 2 607 225 472
Аккумуляторный блок	✓ 1 600 Z00 000	–	✓ 2 607 336 206
Бита	✓	✓	–
Дополнительная рукоятка	✓	✓	✓
Пластмассовый чехол	✓	–	✓
Номер заказа	0 603 958 320	0 603 958 304	0 603 958 420
Код EAN	3 165 140 516 983	3 165 140 604 369	3 165 140 516 952



Аккумуляторные инструменты для заворачивания шурупов, обычного и ударного сверления

Высокопроизводительный планетарный редуктор

Двухскоростной редуктор с увеличенным сроком службы, оптимальной передачей усилия (более высокий КПД), высокой плавностью хода при компактной конструкции. Высокая мощность на 1-й скорости (например, для заворачивания шурупов большого диаметра) и высокая частота вращения на 2-й скорости.



Аккумуляторный многофункциональный фонарь PML LI



Яркий свет в любой ситуации

Яркий фонарь для хобби, спорта и отдыха: используйте Bosch PML LI всюду, где Вам нужен хороший обзор. Для большей мобильности, без кабеля и розетки: со специальным гибким держателем для установки на верстак или письменный стол, креплением для велосипедного руля*, а также держателем для ношения на голове.

* Использование на улицах запрещено!

Суперпрактичный, суперяркий!

Для освещения темных углов, письменного стола или дороги: Bosch PML LI подойдет для любого из этих применений.



Высокая яркость благодаря 3 мощным светодиодам



Гибкий держатель

Для использования с оригинальным **литий-ионным аккумулятором на 14,4/18 В** Bosch (поставляется без аккумулятора)

Литий-ионная технология отсутствие саморазряда и эффекта памяти, постоянная готовность к работе

Мощный источник света для домашней мастерской: PML LI от Bosch.



Технические характеристики	PML LI
Напряжение аккумулятора	14,4 В / 18 В
Макс. продолжительность свечения	4 ч / 6,5 ч
Яркость	270 лм
Вес	0,25 кг (без аккумулятора)

Комплект поставки	
Головка светильника	✓ 1 600 A00 0JA
Гибкая подсветка	✓ 1 600 A00 0JB
Соединительный кабель	✓ 1 600 A00 0JD
Лента на лоб	✓
Универсальный переходник	✓ 1 600 A00 0JC
Клейкая лента (2 шт.)	✓
Трубный держатель с 2 кольцами круглого сечения	✓ 1 600 A00 0JE
Рассеиватель	✓
Резиновое кольцо (2 шт.)	✓
Номер заказа	0 603 974 300
Код EAN	3 165 140 594 257

Аккумуляторные инструменты для заворачивания шурупов, обычного и ударного сверления

Ударные дрели

Максимальная производительность

Всегда правильный выбор – поколение ударных дрелей Compact от Bosch!

Если Вы ищете ударную дрель, которая поможет Вам выполнять повседневные работы по сверлению с запасом мощности, правильным выбором будет именно инструмент Bosch. Новое поколение ударных дрелей Compact от Bosch выгодно отличается еще большей легкостью и практичностью. Easy, Universal или Expert – благодаря перспективным технологиям Вы найдете нужный Вам инструмент. Одно- или двухскоростной редуктор и электронная система стабилизации – правильное сверление в зависимости от материала и контролируемое заворачивание шурупов гарантированы. Разумеется, Вам доступны и многие другие полезные и удобные функции, например, пылеудаление. Вы добьетесь исключительной мощности даже при обработке самого твердого материала с низкой частотой вращения.

С Bosch-Quickfinder Вы сразу узнаете, какой инструмент оптимально подходит для того или иного вида использования.



QUICKfinder

New Compact Generation

Easy

Universal

Expert

Ударные дрели

Для решения легких задач



- ▶ Максимальная точность при обработке любого материала: с подходящими принадлежностями Вы всегда добьетесь наилучших результатов!

PSB 500 RE
PSB 500 RA



Easy

с. 40–41

Для решения задач средней и повышенной сложности



- ▶ Для сверления отверстий большой глубины, изготовления проемов для резьбовых соединений и мн. др.
- ▶ Для сверления отверстий большого диаметра (например, под распределительные и ответвительные коробки) во многих материалах

PSB 650 RE
PSB 750 RCE
PSB 750 RCA



Universal

с. 42–43

Для решения очень сложных задач



- ▶ Для сверления больших отверстий в кирпичной кладке, керамической плитке и керамике (под распределительные и ответвительные коробки, светильники и мн. др.)
- ▶ Для перемешивания (краски, лак, строительный раствор и т. д.)

PSB 850-2 RE
PSB 850-2 RA
PSB 1000-2 RCE
PSB 1000-2 RCA



Expert

с. 44–45



Сверление, фрезерование, перемешивание

Благодаря обширному ассортименту принадлежностей для обычных и ударных дрелей Вы будете отлично подготовлены для выполнения самых разнообразных работ.

- ▶ Дополнительную информацию о принадлежностях см. на с. 136

Ударные дрели Easy

Easy Вне конкуренции

Хотите просверлить отверстие идеального качества? Тогда легкая и компактная ударная дрель Easy от Bosch то, что Вам нужно. Она надежно лежит в руке и делает монтажные работы парой пустяков. Используйте ее мощность в комбинации с оптималь-

ной эргономичностью для выполнения работы и добивайтесь чистоты на рабочем месте благодаря встроенной системе пылеудаления. Ударная дрель Easy, одна из самых компактных дрелей в мире, упростит выполнение любой задачи.

Удобство использования благодаря **быстрозажимному сверлильному патрону**

Удаление пыли с помощью **системы микрофльтрации**



Дополнительный **переключатель режимов** «Заворачивание/Сверление» и «Сверление с ударом» для работы в зависимости от обрабатываемого материала

Эргономичная **рукоятка с мягкой накладкой**

Реверс

Фиксатор для длительной работы, утопленный в рукоятку

Электронное управление Bosch обеспечивает плавное засверливание и последующую плавную работу на полной частоте вращения

Общие характеристики ударных дрелей Easy



Электронное управление Bosch

Частоту вращения можно изменять, используя регулировочное колесико или функцию акселератора (от 0 до максимума). Регулировка частоты вращения выполняется в зависимости от обрабатываемого материала – это обеспечивает медленное начало сверления (например, на гладких поверхностях) и плавную дальнейшую работу на полной частоте вращения.



Ударные дрели Easy:

исполнение Easy отличается малыми размерами и весом – идеальный вариант для малых проектов.



Технические характеристики	PSB 500 RA «Easy»	PSB 500 RE «Easy»
Номинальная потребляемая мощность	500 Вт	500 Вт
Крутящий момент с максимальной выходной мощностью	7,5 Нм	7,5 Нм
Макс. Ø сверла по бетону	10 мм	10 мм
Макс. Ø сверла по стали	8 мм	8 мм
Макс. Ø сверла по древесине	25 мм	25 мм
Число оборотов на холостом ходу	50-3000 об/мин	50-3000 об/мин
Частота ударов	33000 об/мин	33000 об/мин
Вес машины (с системой пылеудаления)	1,8 кг	1,6 кг
Электронное управление Bosch	✓	✓
Рукоятка с мягкой накладкой	✓	✓
Встроенная система пылеудаления	✓	–

Комплект поставки		
Система микрофльтрации Bosch	✓ 2 609 255 724	–
Дополнительная рукоятка	✓ 2 609 255 727	✓ 2 609 255 727
Ограничитель глубины	✓ 2 603 001 009	✓ 2 603 001 009
Пластмассовый чемоданчик	✓	✓
Номер заказа	0 603 127 021	0 603 127 020
Код EAN	3 165 140 512 329	3 165 140 512 282

Обзор
С. 10

New Compact Generation

Easy Universal Expert

Оптимальная эргономичность

Благодаря весу всего 1,6 (или 1,8 кг) и компактному исполнению инструмента с рукояткой с мягкой накладкой даже потолочные работы не вызовут никаких затруднений.



Ударные дрели Universal

Universal Бесконечные возможности – один инструмент

Благодаря высокому тяговому усилию и стабильной мощности ударные дрели Universal от Bosch оптимально подходят для выполнения практически любой работы в быту. Инновационные надежные редукторы позволяют легко сверлить отверстия большого диаметра в древесине или бетоне. С электронным управлением Bosch со встроенным регулировочным колеси-

ком или электронной системой стабилизации Bosch с отдельным регулировочным колесиком Вы в любой момент сможете настроить инструмент в зависимости от особенностей обрабатываемого материала. Обладая необходимой мощностью и улучшенной эргономичностью, ударные дрели Universal подходят для самых различных применений в доме и в саду.

Удобство использования благодаря **быстрозажимному сверлильному патрону**

Удаление пыли с помощью **системы микрофльтрации**

Дополнительный **переключатель режимов** «Заворачивание / Сверление» и «Сверление с ударом» для работы в зависимости от обрабатываемого материала

Электронная система стабилизации Bosch – постоянное число оборотов несмотря на изменения нагрузки

Реверс

Эргономичная рукоятка с мягкой накладкой

Фиксатор для длительной работы, утопленный в рукоятку

Электронное управление Bosch обеспечивает плавное засверливание и последующую плавную работу на полной частоте вращения

Общие характеристики ударных дрелей Universal

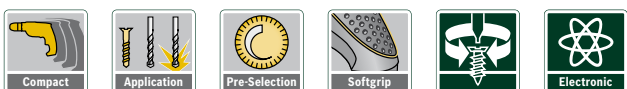

Дополнительные характеристики PSB 750 RCA и PSB 750 RCE

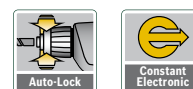

Замена рабочего инструмента без ключа

Блокировка и разблокировка 2-гильзового быстрозажимного сверлильного патрона осуществляется путем вращения в противоположном направлении.



Ударные дрели Universal:

исполнение Universal отличается универсальностью и производительностью при компактном размере.



Universal



Universal



Universal

Технические характеристики	PSB 750 RCA «Universal»	PSB 750 RCE «Universal»	PSB 650 RE «Universal»
Номинальная потребляемая мощность	750 Вт	750 Вт	650 Вт
Крутящий момент с максимальной выходной мощностью	10 Нм	10 Нм	9 Нм
Макс. Ø сверла по бетону	14 мм	14 мм	14 мм
Макс. Ø сверла по стали	12 мм	12 мм	12 мм
Макс. Ø сверла по древесине	30 мм	30 мм	30 мм
Число оборотов на холостом ходу	50-3000 об/мин	50-3000 об/мин	50-3000 об/мин
Частота ударов	48000 об/мин	48000 об/мин	48000 об/мин
Вес машины (с системой пылеудаления)	2,1 кг	1,9 кг	1,9 кг
Регулировка числа оборотов	✓	✓	✓
Электронное управление Bosch	✓	✓	✓
Bosch Constant-Electronic	✓	✓	–
Bosch Auto-Lock	✓	✓	–
Bosch Press+Lock	–	–	✓
Рукоятка с мягкой накладкой	✓	✓	✓
Встроенная система пылеудаления	✓	–	–

Комплект поставки			
Система микроfiltrации Bosch	✓ 2 609 255 725	–	–
Дополнительная рукоятка	✓ 2 609 255 727	✓ 2 609 255 727	✓ 2 609 255 727
Ограничитель глубины	✓ 2 603 001 009	✓ 2 603 001 009	✓ 2 603 001 009
Пластмассовый чемоданчик	✓	✓	✓
Номер заказа	0 603 128 521	0 603 128 520	0 603 128 020
Код EAN	3 165 140 512 503	3 165 140 512 435	3 165 140 512 367

Обзор
С. 10

New Compact Generation

Easy Universal Expert

Работа без пыли – с любым инструментом нового поколения

Пылесос не потребуется! Уникальная система пылеудаления с телескопической направляющей удаляет пыль прямо из отверстия – в вертикальном и горизонтальном положении. Система микроfiltrации также доступна в виде отдельной принадлежности. Она легко устанавливается и снимается для очистки.



Ударные дрели Expert

Expert Для работы в домашней мастерской с высокими требованиями

Серия Expert для экспертов. Предъявляете высочайшие требования к производительности и надежности? Тогда ударные дрели Expert от Bosch самый подходящий инструмент для Вас. Сверхпроизводительные двигатели в комбинации с двухскоростным редуктором помогут Вам решить любую задачу. Электронная система стабилизации Bosch обеспечивает постоянное

число оборотов даже при максимальных нагрузках. Все дрели Expert оснащены исключительно надежным и изолированным алюминиевым корпусом. При выполнении работ, требующих исключительной производительности, Вы можете положиться на ударные дрели Expert.

Прочный **алюминиевый корпус**

Удобство использования благодаря **быстрозажимному сверльному патрону**

Удаление пыли с помощью **системы микрофльтрации**

Дополнительный **переключатель режимов** «Заворачивание/Сверление» и «Сверление с ударом» для работы в зависимости от обрабатываемого материала

Электронная система стабилизации Bosch – постоянное число оборотов несмотря на изменения нагрузки

Эргономичная **рукоятка с мягкой накладкой**

Реверс

Фиксатор для длительной работы, утопленный в рукоятку

Регулировка частоты вращения с помощью регулировочного колесика и кнопочного выключателя – для работы с учетом свойств материала



Переключатель **2-скоростного редуктора**

Электронное управление Bosch обеспечивает плавное засверливание и последующую плавную работу на полной частоте вращения

Дополнительные характеристики

PSB 1000-2 RCA/RCE

Общие характеристики ударных дрелей Expert

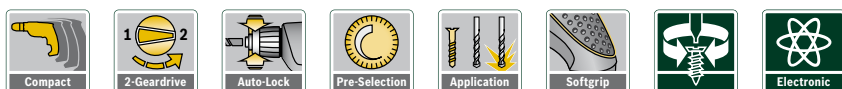

Система Bosch Auto-Lock

Удобная замена рабочего инструмента одной рукой путем блокировки сверльного шпинделя при простое.



Ударные дрели Expert:

исполнение Expert подходит для требовательных пользователей. Двух-скоростной редуктор обеспечивает универсальность и повышенную мощность.



Технические характеристики	PSB 1000-2 RCA «Expert»	PSB 1000-2 RCE «Expert»	PSB 850-2 RA «Expert»	PSB 850-2 RE «Expert»
Номинальная потребляемая мощность	1000 Вт	1000 Вт	850 Вт	850 Вт
Крутящий момент с максимальной выходной мощностью (1-я / 2-я скорость)	60 / 18 Нм	60 / 18 Нм	46 / 12 Нм	46 / 12 Нм
Макс. Ø сверла по бетону	20 мм	20 мм	18 мм	18 мм
Макс. Ø сверла по металлу	16 мм	16 мм	13 мм	13 мм
Макс. Ø сверла по древесине	40 мм	40 мм	40 мм	40 мм
Макс. Ø шурупа	12 мм	12 мм	10 мм	10 мм
Число оборотов на холостом ходу (1-я / 2-я скорость)	50 - 1100 / 2800 об/мин	50 - 1100 / 2800 об/мин	50 - 850 / 2800 об/мин	50 - 850 / 2800 об/мин
Частота ударов	47600 об/мин	47600 об/мин	47600 об/мин	47600 об/мин
Вес	3,0 кг	2,8 кг	2,7 кг	2,5 кг
Регулировка числа оборотов	✓	✓	✓	✓
Bosch электроника постоянства	✓	✓	-	-
Bosch Auto-Lock	✓	✓	✓	✓
Рукоятка с мягкой накладкой	✓	✓	✓	✓
Встроенная система пылеудаления	✓	-	✓	-
Комплект поставки				
Система микрофильтрации Bosch	✓ 2 609 255 726	-	✓ 2 609 255 726	-
Дополнительная рукоятка	✓ 2 609 255 728	✓ 2 609 255 728	✓ 2 609 255 728	✓ 2 609 255 728
Ограничитель глубины	✓ 2 603 001 009	✓ 2 603 001 009	✓ 2 603 001 009	✓ 2 603 001 009
Пластмассовый чемоданчик	✓	✓	✓	✓
Номер заказа	0 603 173 521	0 603 173 520	0 603 173 021	0 603 173 020
Код EAN	3 165 140 512 688	3 165 140 512 763	3 165 140 512 626	3 165 140 512 558

Обзор
С. 10

New Compact Generation
Easy | Universal | Expert

Переключаемый 2-скоростной редуктор

Как и в случае с автомобилем, первая скорость характеризуется низким числом оборотов и высоким крутящим моментом (скорость меньше, мощность больше). Вторая скорость комбинирует высокое число оборотов и небольшой крутящий момент (скорость больше, мощность меньше).



Перфораторы

для сложных условий эксплуатации

Два бесспорных преимущества в любой ситуации: мощность и технология!

Там, где ударная дрель станет бесполезной, перфоратор Bosch справится даже с самым жестким сопротивлением. Конечно, не всегда ремонт ограничивается сверлением нескольких отверстий. Примером тому может послужить прокладка новых труб водопроводной и отопительной сети в небольшой однокомнатной квартире. Или уже давно назревший ремонт старой ванной комнаты. Но с перфораторами от Bosch Вам удастся с легкостью справиться с решением этих непростых задач. Их мощный пневматический ударный механизм экономит Ваши усилия, обеспечивая при этом нужный нажим. Съем старой керамической плитки, выдалбливание кабельных каналов и даже изготовление небольших проемов в стене станут для вас пустяковым делом.

С Bosch-Quickfinder Вы сразу узнаете, какой инструмент оптимально подходит для того или иного вида использования.



QUICKfinder

New Compact Generation

Easy

Universal

Expert

Перфораторы

Для решения задач средней и повышенной сложности



- ▶ Сверление в кирпичной кладке, бетоне и древесине
- ▶ Съем старой керамической плитки на кухне или в ванной
- ▶ Выдалбливание кабельных каналов
- ▶ Легкие долбежные работы

PBH 2100 RE
PBH 2100 SRE



Universal

Для решения сложных задач



- ▶ Сверление в кирпичной кладке, твердом бетоне и древесине
- ▶ Тяжелые отбойно-дробильные работы
- ▶ Разнообразные работы по реставрации
- ▶ Демонтажные работы

PBH 2800 RE
PBH 3000 FRE
PBH 3000-2 FRE



Expert



Качество на все случаи жизни:

высококачественные принадлежности Bosch оптимально соответствуют задачам работы и самому инструменту. Поэтому Вы еще быстрее достигнете профессиональных результатов.

► Дополнительную информацию о принадлежностях см. на с. 139



Перфораторы

Мощный инструмент!

Идет ли речь о мощном ударном сверлении в бетоне, точном сверлении в древесине и металле или заворачивании шурупов при окончательной сборке – перфоратор от Bosch станет надежным помощником во всех Ваших начинаниях. Перфораторы Bosch оснащены блокировкой вращения для отключения вращения. Таким образом с помощью зубила можно удар за

ударом сбивать старую керамическую плитку и выдалбливать кабельные каналы. Кроме того, система Vario-Lock позволяет фиксировать зубило в 36 положениях. Это гарантирует всегда оптимальный угол между стеной и зубилом и предотвращает потери производительности благодаря удобному положению.

Пневматический ударный

механизм: для высокой силы удара независимо от нажима

SDS-plus: для смен сверла/зубила без дополнительного инструмента и высокоэффективной передачи усилия от привода на сверло

Встроенная функция долбления с системой **Vario-Lock** для индивидуально выбираемого положения зубила во время работы

2-скоростной редуктор

для высокого крутящего момента на первой скорости и высокой частоты вращения на второй



Эргономичная **рукоятка** с мягкой накладкой

Реверс

Регулировка числа оборотов в зависимости от обрабатываемого материала

Фиксатор для длительной работы, утопленный в рукоятку

Электронное управление Bosch обеспечивает плавное засверливание и последующую плавную работу на полной частоте вращения

Переключатель для правильного выбора режима ударного сверления, долбления, сверления или заворачивания шурупов

Общие характеристики перфораторов



Дополнительные характеристики

РВН 3000-2 FRE



Bosch SDS-plus – сделает из Вашего перфоратора Bosch мастера универсального назначения

При необходимости сверления обычными сверлами с круглым хвостовиком или заворачивания шурупов битами просто установите сменный сверлильный патрон SDS/переходник для сверлильного патрона SDS.



Эффективное ударное сверление в бетоне и кирпичной кладке, долбление и обычное сверление:

с перфораторами от Bosch.



Технические характеристики	PBH 3000-2 FRE «Expert»	PBH 3000 FRE «Expert»	PBH 2800 RE «Expert»
Номинальная потребляемая мощность	750 Вт	750 Вт	720 Вт
Макс. Ø сверла по бетону	26 мм	26 мм	26 мм
Макс. Ø сверла по стали	13 мм	13 мм	13 мм
Макс. Ø сверла по древесине	30 мм	30 мм	30 мм
С полыми сверлильными коронками по кирпичной кладке	68 мм	68 мм	68 мм
Число оборотов на холостом ходу (1-я/2-я скорость)	0-1 450 об/мин / 0-3 000 об/мин	0-1 450 об/мин	0-1 450 об/мин
Частота ударов	0-4 000 об/мин	0-4 000 об/мин	0-4 000 об/мин
Энергия единичного удара	2,8 Дж	2,8 Дж	2,6 Дж
Ударный механизм Bosch	пневматический	пневматический	пневматический
Вес	3,3 кг	3,0 кг	3,0 кг
Сменный сверлильный патрон Bosch SDS	✓	–	–
Переходник для сверлильного патрона Bosch SDS	–	✓	–
Блокировка вращения	✓	✓	✓
Vario-Lock	✓	✓	✓
Реверс	✓	✓	✓
Дизайн Slimline	✓	✓	✓
Фиксатор для непрерывного режима работы	✓	✓	✓
Комплект поставки			
Сменный сверлильный патрон Bosch SDS	✓ 1 608 572 032	–	–
Переходник для сверлильного патрона Bosch SDS	–	✓ 1 618 571 033	–
Дополнительная рукоятка	✓ 2 602 025 102	✓ 2 602 025 102	✓ 2 602 025 102
Ограничитель глубины	✓ 2 603 001 019	✓ 2 603 001 019	✓ 2 603 001 019
Комплект из 4 сверл: SDS-plus 5/6/8/10 мм	–	✓	–
Плоское зубило	✓ 2 609 255 570	✓ 2 609 255 570	✓ 2 609 255 570
Пластмассовый чемоданчик	✓ 2 605 438 434	✓ 2 605 438 434	✓ 2 605 438 434
Номер заказа	0 603 394 220	0 603 393 220	0 603 393 020
Код EAN	3 165 140 461 733	3 165 140 460 002	3 165 140 459 969

Эффективное ударное сверление в бетоне и кирпичной кладке, долбление и обычное сверление:

с перфораторами от Bosch.



Технические характеристики	PBH 2100 SRE «Universal»*	PBH 2100 RE «Universal»*
Номинальная потребляемая мощность	550 Вт	550 Вт
Макс. Ø сверла по бетону	20 мм	20 мм
Макс. Ø сверла по стали	13 мм	13 мм
Макс. Ø сверла по древесине	30 мм	30 мм
Число оборотов на холостом ходу	0-2 300 об/мин	0-2 300 об/мин
Частота ударов	0-5 800 об/мин	0-5 800 об/мин
Энергия единичного удара	1,7 Дж	1,7 Дж
Ударный механизм Bosch	пневматический	пневматический
Вес	2,2 кг	2,2 кг
Переходник для сверлильного патрона Bosch SDS	✓	–
Блокировка вращения	✓	✓
Vario-Lock	✓	✓
Реверс	✓	✓
Дизайн Slimline	✓	✓
Фиксатор для непрерывного режима работы	✓	✓
Комплект поставки		
Переходник для сверлильного патрона Bosch SDS	✓	–
Дополнительная рукоятка	✓ 2 602 025 102	✓ 2 602 025 102
Ограничитель глубины	✓ 2 603 001 019	✓ 2 603 001 019
Пластмассовый чемоданчик	✓	✓
Номер заказа	0 603 3A9 321	0 603 3A9 320
Код EAN	3 165 140 633 871	3 165 140 633 888

* В продаже с 1 квартала 2012 г.

Обзор
С. 10

New Compact Generation
Easy Universal Expert

Ручные пилы:

точные, быстрые, универсальные

Мощные настолько, что справятся с любым материалом!

Раньше пиление занимало много времени и требовало больших усилий – с инновационными пилами от Bosch сегодня это пара пустяков. Лобзик, ручная дисковая пила, столярная и сабельная ножовки станут надежными помощниками в Вашей работе. Точные продольные и косые пропилы, узкие криволинейные пропилы, выпиливание по контуру или эффективная, аккуратная резка и подрезание толстых заготовок – Bosch предложит Вам подходящую пилу для любой задачи.

С Bosch-Quickfinder Вы сразу узнаете, какой инструмент оптимально подходит для стоящей перед Вами задачи.

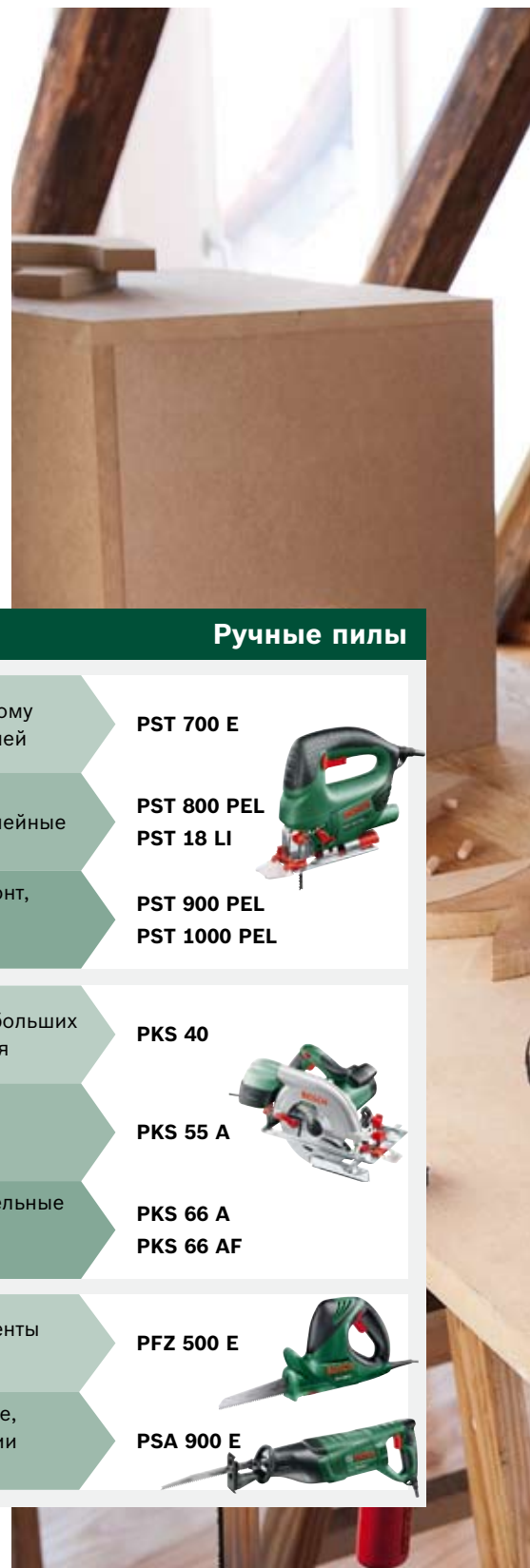

QUICKfinder

Ручные пилы

Высокоточные прямо- и криволинейные пропилы в различных материалах



Несложные работы по декоративному выпиливанию и обработке профилей

Масштабные работы, точные и универсальные прямо- и криволинейные пропилы

Сложные проекты, например ремонт, требующий высочайшей точности, производительности и надежности

PST 700 E

**PST 800 PEL
PST 18 LI**

**PST 900 PEL
PST 1000 PEL**



Длинные, точные прямые и косые пропилы, преимущественно в древесине



Быстрые прямые пропилы для небольших подгоночных работ или торцевания

Масштабные проекты, например подгонка кухонных столешниц или подрезание дверей

Сложные проекты, например мебельные и кровельные работы, требующие высочайшей мощности и точности

PKS 40

PKS 55 A

**PKS 66 A
PKS 66 AF**



Быстрые, универсальные пропилы в различных материалах



Точные и универсальные инструменты для работ по дому и в саду

Эффективное пиление в древесине, пластике и металле при проведении ремонта и демонтажных работ

PFZ 500 E

PSA 900 E





Пильные полотна для любого материала

Превосходные результаты пиления, работа в зависимости от материала и незначительный износ – качество Bosch в каждой детали.

► Дополнительную информацию о принадлежностях см. на с. 140

Лобзики

Аккумуляторный лобзик: компактный беспроводной инструмент для точной резки

С Bosch PST 18 LI Вы получаете лобзик с литий-ионным аккумулятором, который выгодно комбинирует в себе высокую производительность, точность и компактность. Легкое выполнение высокоточных криволинейных пропилов и точность при

пилении по прямой благодаря системе CutControl. И все это без кабеля наряду с совместимостью с любыми аккумуляторными инструментами Bosch на 18 В.

Компактное исполнение и эргономичная рукоятка с мягкой накладкой

Блокировка включения для предотвращения случайного включения

Электронное управление Bosch для регулировки частоты ходов с помощью кнопочного выключателя для простого начала пиления и работы в зависимости от обрабатываемого материала

Патрон SDS от Bosch для простой замены пильных полотен

Прозрачный кожух для эффективного пылеудаления с помощью пылесоса

Система **CutControl** для пиления строго по линии распила

Подсветка **PowerLight** и **сдвиг опилок** для оптимального обзора линии распила

Bosch Low Vibration

для безопасной и неустойчивой работы

Отсутствие саморазряда и эффекта памяти, постоянная готовность к работе благодаря **литий-ионной технологии**

Возможность подсоединения пылесоса для работы без пыли

Отсек для хранения пильных полотен для простого хранения до 6 пильных полотен

Прочная, наклоняемая в обе стороны и смещаемая назад **подошва** для выполнения косых пропилов и пиления вплотную к кромке

4-ступенчатое маятниковое движение для более высокой производительности пиления



Общие характеристики аккумуляторных лобзиков



Максимальная точность и контроль без кабеля:

аккумуляторный лобзик
PST 18 LI от Bosch.



Технические характеристики	PST 18 LI «Universal»	PST 18 LI «Universal»
Напряжение аккумулятора	18 В	18 В
Емкость аккумулятора	1,5 А·ч	1,5 А·ч
Глубина пропила в древесине / алюминии / стали	80 / 12 / 5 мм	80 / 12 / 5 мм
Частота ходов на холостом ходу	0-2400 об/мин	0-2400 об/мин
Вес с аккумулятором	1,9 кг	1,9 кг
Подшва	Сталь	Сталь
Bosch SDS	✓ Двуручная система SDS	✓ Двуручная система SDS
Bosch Low Vibration	✓	✓
Электронное управление Bosch	✓	✓
Сдвиг опилок	✓	✓
Ручка с мягкой накладкой	✓	✓
4-ступенчатое маятниковое движение	✓	✓
Встроенная подсветка PowerLight	✓	✓
Система защиты элементов питания (ЕСР)	✓	✓

Комплект поставки		
1-часовое зарядное устройство	✓ 1 600 Z00 001	–
Аккумуляторный блок	✓ 1 600 Z00 000	–
1 пильное полотно Т 144 D	✓ 2 609 256 718*	✓ 2 609 256 718*
Защита от сколов	✓ 2 607 010 079**	✓ 2 607 010 079**
CutControl	✓ 2 609 256 981	✓ 2 609 256 981
Отсек для хранения пильных полотен	✓	✓
Прозрачный кожух	✓	✓
Пластмассовый чемоданчик	✓ 2 605 438 729	–
Номер заказа	0 603 011 021	0 603 011 020
Код EAN	3 165 140 577 144	3 165 140 577 182

* Докомплектация в наборе из 2 шт.

** Докомплектация в наборе из 5 шт.

Обзор
с. 6



Установка для распиловки PLS 300
с. 66

Системный подход: добро пожаловать в линейку инструментов 18 В!

Откройте для себя мир инструментов 18 В от Bosch. Начните с набора из аккумулятора и зарядного устройства и откройте для себя другие инструменты Bosch на 18 В, работающие в любое время без аккумулятора и зарядного устройства – и сэкономьте при этом наличные деньги.



Установка для распиловки PLS 300 – оптимальное дополнение для лобзика Bosch

Для точных продольных, угловых и косых пропилов. Простая установка, настройка и начало пиления.



Лобзики

Лобзики поколения Compact от Bosch: точность превыше всего!

Точное пиление без особых усилий – это возможно, если в Ваших руках правильно подобранный лобзик. С поколением лобзиков Compact Вы сможете выполнять узкие криволинейные пропилы и пилить по контуру с максимальной точностью. Разумеется, наилучшие результаты пиления при выполнении прямых, косых и погружных пропилов Вам гарантированы. Минимум вибраций, точное ведение по линии распила, ком-

фортная работа с легко регулируемой мощностью инструмента. Лобзики Bosch отличаются превосходной эргономичностью. Они компактные, легкие и всегда надежно лежат в руке. Для креативного умельца, опытного мастера или настоящего профессионала: лобзики Bosch гарантируют неизменно высокую точность в работе и полностью соответствуют индивидуальным требованиям.

Easy

Вне конкуренции

PST 700 E: Easy Rider – для точного выполнения криво- и прямолинейных пропилов.

Universal

Бесконечные возможности – один инструмент

PST 800 PEL: гарантированная точность – с системой CutControl для пиления строго по линии распила.

Expert

Для работы в домашней мастерской с высокими требованиями

PST 900 PEL и PST 1000 PEL: максимальная точность при обработке любых материалов.

Общие характеристики лобзиков



Дополнительные характеристики

PST 800 PEL



Дополнительные характеристики

PST 900 PEL



Дополнительные характеристики

PST 1000 PEL

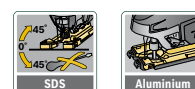

Минимум вибраций благодаря системе Low Vibration и эргономичной рукоятке с мягкой накладкой

Лобзики Bosch оснащены системой Low Vibration, линейной балансировкой веса и эргономичной рукояткой с мягкой накладкой. Благодаря этому обеспечивается эффективное гашение вибраций, что гарантирует Вам безопасную и комфортную работу.



Система SDS Bosch для замены пильных полотен без вспомогательного инструмента

Двуручная система Bosch SDS обеспечит простую и безопасную замену пильных полотен за считанные секунды – без дополнительного инструмента. Вставьте пильное полотно – и готово! С выдвиганием пильного полотна (только для одноручных систем SDS).



Точность превыше всего:

поколение лобзиков Compact от Bosch.



Технические характеристики	PST 1000 PEL «Expert»	PST 900 PEL «Expert»	PST 800 PEL «Universal»	PST 700 E «Easy»
Номинальная потребляемая мощность	650 Вт	620 Вт	530 Вт	500 Вт
Выходная мощность	360 Вт	340 Вт	290 Вт	300 Вт
Глубина пропила в древесине / алюминии / стали	100/20/10 мм	90/15/8 мм	80/12/5 мм	70/10/4 мм
Частота ходов на холостом ходу	500-3100 об/мин	500-3100 об/мин	500-3000 об/мин	500-3100 об/мин
Вес	2,3 кг	2,2 кг	2,0 кг	1,7 кг
Подшва	Алюминий	Сталь	Сталь	Сталь
Bosch SDS	✓ Одноручная система SDS	✓ Одноручная система SDS	✓ Двуручная система SDS	✓ Двуручная система SDS
Bosch Low Vibration	✓	✓	✓	✓
Электронное управление Bosch	✓	✓	✓	✓
Регулировка струи воздуха	✓	✓	✓	✓
Рукоятка с мягкой накладкой	✓	✓	✓	✓
4-ступенчатое маятниковое движение	✓	✓	✓	-
Встроенная подсветка PowerLight	✓	✓	-	-
Предварительный выбор частоты хода	✓	✓	-	-
Система Bosch SDS для регулировки положения подошвы	✓	-	-	-

Комплект поставки				
1 пильное полотно Т 144 D	✓ 2 609 256 718*	✓ 2 609 256 718*	✓ 2 609 256 718*	✓ 2 609 256 718*
1 набор пильных полотен Т 234 X (5 шт.)	✓ 2 608 633 528	-	-	-
Защита от сколов	✓ 2 607 010 079**	✓ 2 607 010 079**	✓ 2 607 010 079**	-
CutControl	✓	✓ 2 609 256 981	✓ 2 609 256 981	-
Отсек для хранения пильных полотен	-	✓	✓	-
Прозрачный кожух	✓	✓	✓	-
Направляющий башмак	✓	-	-	-
Параллельный упор	✓ 2 608 040 292	-	-	-
Пластмассовый чемоданчик	✓	✓	✓	✓
Номер заказа	0 603 3A0 320	0 603 3A0 220	0 603 3A0 120	0 603 3A0 020
Код EAN	3 165 140 527 033	3 165 140 526 975	3 165 140 526 920	3 165 140 526 852

* Докомплектация в наборе из 2 шт.
** Докомплектация в наборе из 5 шт.

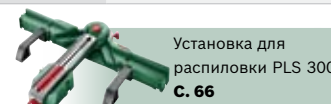

Пиление

Каждый пропил под полным контролем

Инновационная система CutControl (для PST Easy доступна в виде опции) поможет Вам пилить точно по отмеченной линии распила. Благодаря включаемой функции регулировки струи воздуха для сдува опилок и встроенной подсветке PowerLight (только у PST Expert) обеспечивается оптимальный обзор заготовки.

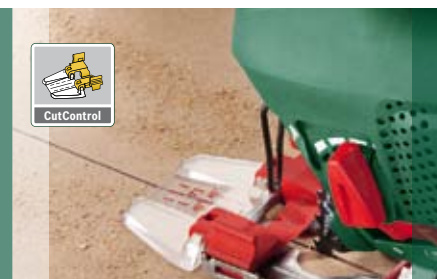

Работа с учетом свойств материала

С помощью электронного управления Bosch можно регулировать частоту ударов. Она регулируется выбором диапазона частоты ходов посредством регулировочного колесика (только у PST Expert) или кнопкой-выключателем на рукоятке («Разгон» от 0 до макс.).



4-ступенчатое маятниковое движение

Пильное полотно при работе может совершать сразу два вида движений: возвратно-поступательное и маятниковое. В результате своей «эллиптической» траектории маятниковое движение равномерно распределяет силу прижима по всему рабочему ходу пильного полотна и тем самым обеспечивает высокую скорость пиления и долгий срок службы.



Ручные дисковые пилы

Надежный контроль точности

Хотите распилить толстые доски для террасы? Или точно подрезать свою новую кухонную столешницу? Вам нужно выполнить косой пропил точно под заданным углом? Тогда дисковые пилы от Bosch – это то, что Вам нужно. Просто для того, чтобы каждый пропил был под Вашим полным контролем.

Дисковые пилы от Bosch отличаются особенной легкостью и компактностью. Благодаря эргономичной конструкции и удобным рукояткам с мягкой накладкой они отлично лежат в руке. Они также оптимально оснащены в части удобства управления и безопасности. А чтобы ничто не омрачило Вашу радость в процессе пиления, пылесборник CleanSystem эффективно удаляет опилки.

Эргономичный дизайн с комфортной **рукояткой с мягкой накладкой**

Пылесборник CleanSystem собирает 80 % опилок

Дополнительная возможность для **подключения пылесоса**

Стабильная **опорная плита** для уверенного ведения

Пильный диск Speedline Wood для быстрых и точных пропилов

Система **CutControl** для пиления строго по линии распила

Предохранительный выключатель с двусторонней блокировкой включения

Быстрая замена пильных дисков благодаря встроенной блокировке шпинделя

Надежный кожух пильного диска

Быстрозажимный рычаг для точной настройки глубины пропила и угла скоса

Система направляющих шин для максимальной точности даже при выполнении длинных пропилов (PKS 66 AF)

Направляющий паз в опорной плите для установки на направляющей шине

Характеристики PKS 55 A, PKS 66 A и PKS 66 AF



Строго по линии: для неизменно точного результата резки

С системой Bosch CutControl Вы будете пилить строго по линии распила – таким образом точность будет под Вашим полным контролем. В случае длинных пропилов, пропилов под углом 90° или 45° удержать дисковую пилу на отмеченной линии Вам поможет система направляющих шин. В комплект (PKS 66 AF) входят три детали, каждая длиной по 35 см. Направляющая также доступна в виде принадлежности.



Высокоточные продольные и косые пропилы:

ручные дисковые пилы Bosch.



Технические характеристики	PKS 66 AF	PKS 66 A	PKS 55 A	PKS 40
Номинальная потребляемая мощность	1 600 Вт	1 600 Вт	1 200 Вт	600 Вт
Глубина резания под косым углом 0°	66 мм	66 мм	55 мм	40 мм
Глубина резания под косым углом 45°	48 мм	48 мм	38 мм	26 мм
Ном. Ø пильного диска	190 мм	190 мм	160 мм	130 мм
Ø отверстия пильного диска	30 мм	30 мм	20 мм	16 мм
Число оборотов на холостом ходу	5 000 об/мин	5 000 об/мин	5 600 об/мин	4 500 об/мин
Направляющая пластина	327 x 160 мм	327 x 160 мм	288 x 153 мм	260 x 120 мм
Вес	5,4 кг	5,4 кг	3,9 кг	2,4 кг
Кнопки блокировки включения с двух сторон	✓	✓	✓	✓
Рукоятка с мягкой накладкой	✓	✓	✓	–
Блокировка шпинделя	✓	✓	✓	–
CutControl	✓	✓	✓	–
Пылесборник CleanSystem	✓	✓	✓	–
Направляющая шина со струбциной	✓ (105 см)	–	–	–

Комплект поставки				
Твердосплавный пильный диск Speedline Wood	✓ 2 608 640 800	✓ 2 608 640 800	✓ 2 608 640 784	✓ 2 608 640 774
Параллельный упор	✓ 2 608 005 018	✓ 2 608 005 018	✓ 2 608 005 018	✓ 2 608 005 018
Отводная трубка	✓	✓	✓	✓
Пылесборник CleanSystem	✓ 2 609 255 731	✓ 2 609 255 731	✓ 2 609 255 731	–
CutControl	✓	✓	✓	–
Направляющая шина со струбциной	✓ 2 609 255 732	–	–	–
Номер заказа	0 603 502 020	0 603 502 022	0 603 501 020	0 603 328 008
Код EAN	3 165 140 477 925	3 165 140 517 263	3 165 140 477 802	3 165 140 182 287

«Прощайте, опилки!»: пылесборник CleanSystem

Благодаря пылесборнику CleanSystem при работе с дисковой пилой Bosch под Вашим контролем будет не только сам процесс пиления, но и образующиеся в ходе него опилки. В этот пылесборник автоматически отправляется ок. 80 % опилок. Опорожнение выполняется в два счета и вот уже опилки попадают туда, куда надо – в мусорный бак.

► Дополнительную информацию о принадлежностях см. **на с. 141**



Speedline Wood

В комплект поставки дисковых пил Bosch входит высококачественный пильный диск для продольных и поперечных пропилов в любых видах древесины. Благодаря своей специальной конструкции он пилит материал исключительно быстро и аккуратно и выгодно отличается долгим сроком службы.



Столярная и сабельная ножовки

Пилат просто все

Сабельная ножовка PSA 900 E и столярная ножовка PFZ 500 E от Bosch – универсальные инструменты для выполнения быстрых пропилов в древесине, пластмассе и металле. Они отличаются высокой производительностью и хорошей эргономичностью. Эффективное пиление при проведении ремонта и демонтажа, резка пластмассовых труб или подрезание веток на садовом участке – сабельная и столярная ножовки позволят Вам выпол-

нить широкий спектр работ с материалами любой толщины. При этом эти пилы отличаются не только своей надежностью и мощностью. Функция акселератора, система SDS для быстрой замены пильных полотен, а также встроенная защита для рук обеспечат Вам всегда высокий комфорт и безопасность в работе. А теперь – за работу!

Рукоятка с мягкой накладкой и защитой для рук для надежного хвата и оптимального удобства использования

Система Bosch SDS для быстрой и простой замены пильных полотен

Высокопрочная подошва для надежной установки

Мощный двигатель на 900 Вт для экстремальных нагрузок

Рукоятка в виде скобы для уверенного обращения



Электронное управление Bosch с функцией акселератора обеспечивает возможность варьирования скорости пиления в зависимости от обрабатываемого материала

Общие характеристики сабельной и столярной ножовок



Дополнительные характеристики PFZ 500 E



Пильные полотна Bosch для любого случая

Пильные полотна по древесине, металлу или гибкие биметаллические пильные полотна универсального назначения: среди широкого ассортимента пильных полотен Bosch Вы гарантированно найдете нужный Вам рабочий инструмент. Пильные полотна с S-образным хвостовиком для PSA 900 E и пильные полотна с M-образным хвостовиком для PFZ 500 E.

► Дополнительную информацию о принадлежностях см. на с. 140



Пилят все, что встает на их пути:

сабельная ножовка PSA 900 E и столярная ножовка PFZ 500 E от Bosch.



Технические характеристики	PSA 900 E	PFZ 500 E
Номинальная потребляемая мощность	900 Вт	500 Вт
Выходная мощность	540 Вт	320 Вт
Глубина пропила по древесине	200 мм	150 мм
Глубина пропила по стали	20 мм	10 мм
Диаметр трубы	150 мм	–
Частота ударов	0-2 700 об/мин	0-2 700 об/мин
Ход пильного полотна	28 мм	23 мм
Вес	3,7 кг	2,0 кг
Bosch Low Vibration	–	✓
Электронное управление Bosch	✓	✓
Bosch SDS	✓	✓
Блокировка включения	–	✓
Рукоятка с мягкой накладкой	✓	✓

Комплект поставки		
1 пильное полотно по древесине (M 1142 H)	–	✓ 2 608 650 065
1 пильное полотно по древесине и металлу (M 3456 XF)	–	✓ 2 608 656 931
1 пильное полотно по древесине (S 2345 X)	✓ 2 609 256 704*	–
1 пильное полотно по древесине и металлу (S 3456 XF)	✓ 2 609 256 714*	–
Пластмассовый чемоданчик	–	✓
Номер заказа	0 603 3A6 000	0 603 398 020
Код EAN	3 165 140 606 493	3 165 140 357 289

* Докомплектация в наборе из 2 шт.

Резка заподлицо со стеной

Благодаря гибким пильным полотнам из обширного ассортимента принадлежностей отрезание заподлицо со стеной больше не проблема.

- ▶ Дополнительную информацию о принадлежностях см. **на с. 140**



Электронное управление Bosch

Функция акселератора обеспечивает возможность варьирования скорости пиления в зависимости от обрабатываемого материала – это особенно практично в начале пиления.



Стационарные пилы и инструменты для максимальной точности

Специалисты в области решения сложных задач

Запланировано нечто особенное? Предстоит обширный фронт работ по внутренней отделке со стеновыми панелями большой площади и новыми напольными покрытиями? Тогда стационарные пилы от Bosch – это то, что Вам нужно. Будь то настольная дисковая пила или торцовочные пилы с механизмом протяжки или без него – стационарные пилы от Bosch обеспечат быструю и точную распиловку всех необходимых материалов: плит, панелей, балок, досок или планок. Высокопроизводительный настольный сверлильный станок обеспечит максимальную точность при сверлении в любом материале.

Стационарные пилы и инструменты представляют собой удачную комбинацию из максимальной точности и высокой производительности. Вы можете работать точно и эффективно как настоящий профессионал – наслаждаясь работой с практичным и удобным в обращении инструментом. Это доставит Вам настоящую радость! Некоторые стационарные инструменты могут монтироваться, например, на специальной подставке Bosch. Результат: вы работаете с заготовкой в удобном для вас положении в течение длительного времени – это надежно и безопасно.

С Bosch-Quickfinder Вы сразу узнаете, какой инструмент оптимально подходит для того или иного вида использования.



QUICKfinder

Стационарные пилы и инструменты

Для решения задач средней и повышенной сложности



- ▶ Компактные инструменты для мобильного использования
- ▶ Для заготовок малого и среднего размера (планки, паркет, половые доски и небольшие бруски)

**PLS 300
PCM 7
PCM 7 S**



Для решения очень сложных задач



- ▶ Надежные инструменты для решения сложных задач
- ▶ Для крупных заготовок, таких как брус, щитовой материал и ДСП

**PTS 10
PPS 7 S
PCM 8 S
PBD 40**





Качество Bosch в каждой детали

Максимальная точность реза и очень острая заточка для чистых и аккуратных пропилов.

► Дополнительную информацию о принадлежностях см. **на с. 142**

Торцовочные пилы

Специалисты в области серийных высокоточных пропилов

Если Вам необходимо точно распилить заготовки из древесины, эти пилы станут Вашим правильным выбором. С их помощью Вы без труда выполните любые прямые и косые распилы. Выберете ли Вы торцовочную пилу с механизмом протяжки или без него, зависит от ширины заготовки. Вы без труда и с неизменно высокой точностью справитесь даже с серийным торцеванием длинных балок или прецизионной резкой под углом. Из таких балок затем собираются стабильные несущие элементы, которые могут выступать в роли, например,

межкомнатных перегородок. Наши торцовочные пилы отлично проявят себя и при самостоятельном изготовлении мебели, при укладке паркета или подрезке досок для террасы. Оптимальный обзор и точное ведение благодаря подсветке PowerLight и лазерным линиям распила, еще более быстрая и простая замена пильных дисков благодаря блокировке шпинделя – все для Вашего комфорта во время работы. Боковые удлинительные элементы позволяют обрабатывать очень длинные заготовки.

Разъем для **пылеудаления** для чистого обзора зоны пропила и отсутствия пыли на рабочем месте

Блокировка шпинделя для быстрой и безопасной замены пильного диска

Эргономичная **рукоятка с мягкой накладкой**

Практичная ручка для переноски для удобства переноски к месту работы

Рабочий зажим для фиксации заготовок

Лазер спроецирует линию распила непосредственно на заготовку

Со **встроенным механизмом протяжки** можно точно распилывать даже широкие заготовки

Гибкие боковые удлинительные элементы обеспечивают плотное прилегание при пилении длинных заготовок



Общие характеристики торцовочных пил

Дополнительные характеристики РСМ 8 S и РСМ 8 ST



Торцовочная пила или торцовочная пила с механизмом протяжки?

Для резки плинтусов, реек, досок, бруса небольшого сечения или узких стеновых панелей оптимальным решением будет торцовочная пила. Для обработки заготовок большого поперечного сечения (широкий брус или паркетные панели) рекомендуется использовать торцовочную пилу с механизмом протяжки – ее пара неподвижных направляющих увеличивает рабочую зону пильного диска.



Компактные инструменты для мобильного использования.

Для заготовок малого и среднего размера:

торцовочные пилы Bosch.



Технические характеристики	PCM 7 S	PCM 7
Номинальная потребляемая мощность	1200 Вт	1100 Вт
Число оборотов на холостом ходу	4800 об/мин	4800 об/мин
Ном. Ø пильного диска	190 мм	190 мм
Ø отверстия пильного диска	30 мм	30 мм
Глубина пропила при 0°/0°	40 x 220 мм	50 x 110 мм
Глубина пропила при 45°/0°	40 x 150 мм	50 x 76 мм
Кол-во зубьев	40	40
Вес	11,8 кг	8 кг
Проекция лазерного луча на линию распила	✓	✓
Удлинительный элемент стола	✓	–
Функция сдвигания / раздвигания стола	✓	–

Комплект поставки		
Пильный диск «Standard»	✓ 2 609 256 821*	✓ 2 609 256 821*
Рабочий зажим для фиксации заготовки	✓	✓
Удлинительный элемент стола	✓	–
Номер заказа	0 603 B01 300	0 603 B01 200
Код EAN	3 165 140 578 790	3 165 140 424 325

* Green Line Standard

Надежные инструменты для решения сложных задач. Для крупных заготовок:

торцовочные пилы с механизмом протяжки от Bosch.



Технические характеристики	PCM 8 ST	PCM 8 S
Номинальная потребляемая мощность	1200 Вт	1200 Вт
Число оборотов на холостом ходу	5200 об/мин	5200 об/мин
Ном. Ø пильного диска	210 мм	210 мм
Ø отверстия пильного диска	30 мм	30 мм
Глубина пропила при 0°/0°	70 x 282 мм	70 x 282 мм
Глубина пропила при 45°/0°	70 x 200 мм	70 x 200 мм
Кол-во зубьев	48	48
Вес	21,6 кг	18,6 кг
Удлинительный элемент стола	✓	✓
Проекция лазерного луча на линию распила	✓	✓
Встроенная подсветка (PowerLight)	✓	✓
Функция сдвигания / раздвигания стола	✓	✓

Комплект поставки		
Твердосплавный пильный диск Optiline Wood	✓ 2 608 640 430	✓ 2 608 640 430
Удлинительный элемент стола	✓	✓
Специальный зажим для закрепления заготовки	✓	✓
Подставка	✓	–
Номер заказа	0 603 B02 120	0 603 B02 020
Код EAN	3 165 140 375 337	3 165 140 366 366

Настольная дисковая пила и торцовочная пила с механизмом протяжки

Большая рабочая зона для обработки крупных заготовок

Торцовочная пила Bosch PPS 7 S с механизмом протяжки и мощностью 1400 Вт оптимально подойдет для точных пропилов в щитовом материале и серийных пропилов в панелях. Пила «2 в 1» позволяет выполнять высокоточные продольные, поперечные и косые пропилы. В качестве настольной дисковой пилы она оптимально подходит для распиловки щитового материала, а в качестве торцовочной с механизмом протяжки – для выполнения серийных пропилов в панелях.

Площадь пильного стола можно увеличить с помощью практичного расширительного элемента – надежная опора для заготовки обеспечена. Благодаря входящему в комплект поставки универсальному упору распиловка под углом тоже не проблема: просто положите заготовку на стол и проведите ее посредством механизма протяжки через пильный диск. Точные параллельные пропилы гарантирует запатентованный параллельный упор.

Встроенный **лазер** указывает линию распила

Универсальный упор

высокоточный упор для установки заготовки под углом в диапазоне от +90° до -90°

Электронная система стабилизации

для плавного пуска двигателя и работы в зависимости от материала

Механизм протяжки

пильный диск перемещается в зафиксированной заготовке – оптимально для быстрых и точных пропилов

Удобная панель управления

с комфортным доступом и расположением элементов управления

Общие характеристики

настольных дисковых пил



Высококачественный

пильный диск с 36 зубьями

Надежный **алюминиевый стол** для обработки больших заготовок

Расширительный элемент стола

может монтироваться с любой стороны стола и облегчает обработку крупных заготовок

Пылеотвод

для чистой рабочей зоны и минимума затрат времени на уборку

Мощный двигатель

с числом оборотов холостого хода 4800 об/мин он гарантирует высокую производительность

Общие характеристики

торцовочной пилы



Превосходный пропил

С помощью универсального упора заготовка фиксируется на PPS 7 S. При активации механизма протяжки пильный диск точно врезается в зафиксированную заготовку.



Специалисты широкого профиля:

торцовочные и настольные дисковые пилы от Bosch – с подставкой.



Технические характеристики	PPS 7 S	PTS 10 T с подставкой	PTS 10
Номинальная потребляемая мощность	1400 Вт	1400 Вт	1400 Вт
Число оборотов на холостом ходу	4800 об/мин	5000 об/мин	5000 об/мин
Ном. Ø пильного диска	190 мм	254 мм	254 мм
Ø отверстия пильного диска	30 мм	30 мм	30 мм
Кол-во зубьев	36	40	40
Глубина резания под углом 0°	62 мм	75 мм	75 мм
Глубина резания под углом 45°	36 мм	63 мм	63 мм
Макс. ширина пропила (механизм протяжки)	212 мм	–	–
Угловой упор	–	+60° до -60°	+60° до -60°
Универсальный упор	+90° до -90°	–	–
Вертикальный угол наклона	-1,5° до +46,5°	0 до 45°	0 до 45°
Вес	23,2 кг	29,2 кг	23,5 кг
Функция раздвигания стола	–	✓	✓
Электроника постоянства Bosch	✓	–	–
Проекция лазерного луча на линию распила	✓	–	–
Плавный пуск	✓	✓	✓
Комплект поставки			
Твердосплавный пильный диск Optiline Wood	–	✓ 2 608 640 443	✓ 2 608 640 443
Удлинительный / расширительный элемент стола	✓	✓	✓
Толкатель	✓	✓	✓
Подставка	–	✓	–
Продольный и угловой упоры	–	✓	✓
Универсальный упор	✓	–	–
Шестигранный ключ	✓	–	–
Номер заказа	0 603 B03 300	0 603 B03 120	0 603 B03 220
Код EAN	3 165 140 592 611	3 165 140 375 375	3 165 140 424 295

Больше места для новых идей

С помощью удлинительных шин настольная дисковая пила PTS 10 обеспечивает широкую рабочую площадь, на которой можно быстро и удобно распилить крупногабаритные ДСП для пола.



Точность и комфорт прилагаются

Угловой упор можно плавно и точно регулировать. Функция раздвижного стола облегчает обработку широких заготовок.



Установка для распиловки и плиткорез

Керамическая плитка или древесные материалы – оптимальный результат гарантирован!

Больше никаких некачественных пропилов напольных покрытий и плинтусов! Новая установка для распиловки специально разработана для точной распиловки с помощью лобзика следующих материалов: паркета и панелей из ламината, а также реек, пластмассы и алюминия. Просто зажмите материал в установке для распиловки, установите лобзик в направляющую шину и выполняйте прямые, косые или угловые пропилы с точностью до миллиметра с использованием подходящего пильного полотна.

С плиткорезом Вы также добьетесь нужного результата. Зажмите плитку в установке для распиловки перед выполнением прямых или угловых разрезов, установите нужный угол по шкале с упором и отрежьте плитку с помощью плиткореза именно так, как надо. Кроме того, он также подходит для произвольной резки плитки и других материалов, например стекла. Для упрощения ломки керамической плитки в комплект плиткореза входят два специальных конуса.

Модульная опорная

поверхность для обработки досок большой ширины

Надежная **алюминиевая направляющая шина** для выполнения продольных пропилов длиной до 31,5 см

Гибкий регулировочный элемент для распиловки плинтусов под углом в диапазоне от -45° до $+45^\circ$

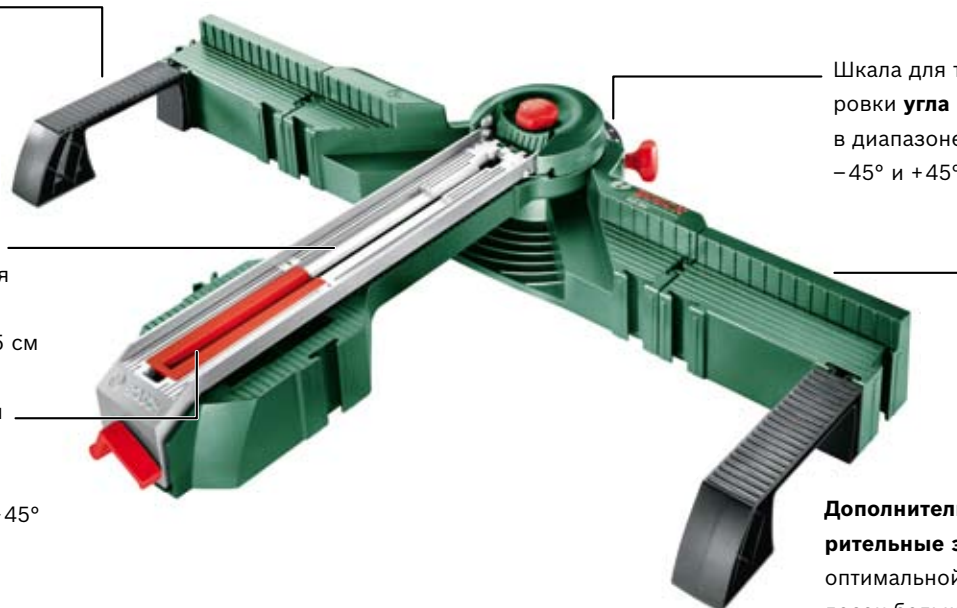

Шкала для точной регулировки **угла пропила** в диапазоне между -45° и $+45^\circ$

Дополнительные расширительные элементы для оптимальной распиловки досок большой длины

Для простого и точного пиления

С установкой для распиловки PLS 300 от Bosch Вы сможете распиливать любые материалы, подходящие для пиления лобзиком. Возможно выполнение как прямых, так и косых или угловых пропилов в диапазоне от -45° до $+45^\circ$.



Для точной распиловки ламината, паркета, пластика и алюминия:

установка для распиловки PLS 300 для лобзиков PST от Bosch.



Технические характеристики	PLS 300 Set	PLS 300
Макс. длина пропила 0°	315 мм	315 мм
Макс. длина пропила 45°	220 мм	220 мм
Макс. высота пропила	25 мм	25 мм
Косые пропилы по горизонтали/вертикали	±45°	±45°
Вес	3,2 кг	3,2 кг

Комплект поставки		
Пильные полотна Т 144 DP	✓	✓
РТС 1 (включая шкалу с упором, 2 конуса)	✓	–
Номер заказа	0 603 B04 100	0 603 B04 000
Код EAN	3 165 140 575 300	3 165 140 534 055

Плиткорез РТС 1 со шкалой, упором и двумя конусами для аккуратной ломки плитки является идеальным дополнением для установки для распиловки PLS 300. Благодаря этой комбинации можно легко зажимать и обрезать плитку толщиной до 10 мм.



Для точной резки керамической плитки:

плиткорез РТС 1 от Bosch.

Технические характеристики	РТС 1
Макс. длина пропила 0°	340 мм
Макс. высота пропила*	10 мм
Угол скоса (гориз.)*	±45°
Вес	0,2 кг

Комплект поставки	
Шкала с упором	✓
2 конуса	✓
Номер заказа	0 603 B04 200
Код EAN	3 165 140 579 483

* в комбинации с PLS 300

Точная резка керамической плитки:

Выполнение точных прямых или угловых разрезов: просто зажмите плитку в установке для распиловки, выровняйте и отрежьте с помощью РТС 1 так, как надо.

Режьте, как хотите: направляйте РТС 1 вдоль произвольно отмеченной линии или по шаблону.

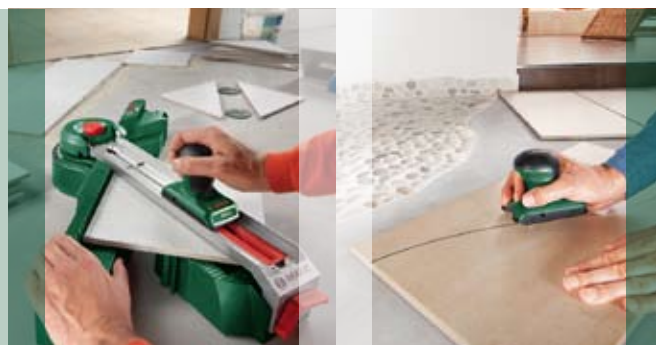

Настольный сверлильный станок

Комфортабельное решение для высокоточного результата сверления

Новый настольный сверлильный станок PBD 40 оснащен целым рядом инновационных решений. При сверлении отверстий обычными дрелями в твердых материалах, например металле, или обработке небольших заготовок, которые не всегда удобно фиксировать, не всегда удастся добиться оптимального результата. В большинстве случаев наряду с отсутствием необходи-

мой точности также не хватает и нужной мощности. Совсем по-другому дело обстоит с мощным и высокоточным настольным сверлильным станком PBD 40 от Bosch. Как стационарный инструмент он всегда быстро готов к работе, а благодаря множеству продуманных решений он просто незаменим в любой мастерской амбициозного домашнего мастера.



Общие характеристики настольного сверлильного станка



Сверление любого отверстия с точностью до миллиметра

Благодаря электронной индикации частоты вращения и электронной системе стабилизации обеспечивается точная и простая установка частоты вращения в зависимости от материала. Инновационный цифровой индикатор позволяет легко считывать точные данные глубины сверления. Таким способом можно без проблем сверлить даже серийные отверстия, например, в деревянных конструкциях.





Сверление с максимальной точностью:

настольный сверлильный станок PBD 40 от Bosch с инновационным цифровым индикатором и лазером.



Технические характеристики	PBD 40
Номинальная потребляемая мощность	710 Вт
Число оборотов на холостом ходу (1-я/2-я скорость)	200-850/600-2500 об/мин
Тип лазера	2
Макс. Ø сверла по древесине	40 мм
Макс. Ø сверла по стали	13 мм
Диапазон хвостовиков для сверлильного патрона	1,5-13 мм
Высота подъема при сверлении	90 мм
Размеры опорной плиты (Ш x Г x В)	330 x 350 x 30 мм
Вес	20 кг
Лазерный прое́нь для точного свердління	✓
Встроенная подсветка	✓

Комплект поставки	
Быстроразъемный зажим	✓
Параллельный упор	✓
Номер заказа	0 603 B07 000
Код EAN	3 165 140 569 187

Точность и комфорт в управлении

Точная установка глубины сверления благодаря эргономичному поворотному колесу. Компактный многофункциональный выключатель, разработанный по новой концепции, управляет пуском и быстрой остановкой, а также функциями контроля – и все в одном блоке.



Установите точную позицию будущего отверстия одним нажатием кнопки

Настольный сверлильный станок PDB 40 оснащен встроенным лазером в качестве помощника: для простого и точного сверления – именно там, где нужно. Светодиод обеспечит хорошее освещение рабочей зоны. Быстроразъемный зажим гарантирует надежную фиксацию заготовок.



Стол для торцовочных пил и подставка

Благодаря этой оснастке Вы сможете легко обрабатывать длинные и большие заготовки

Стол РТА 2400 является отличным дополнением ко всем торцовочным пилам Bosch. Он гарантирует приятную и неусттомительную работу на удобном для Вас уровне. Практичный и легко-монтажируемый, он обеспечивает высокую мобильность даже в случае больших заготовок – это идеальная оснастка для РСМ 7,

PCM 7 S и РСМ 8 S. Роликовая подставка РТА 1000 – это Ваш универсальный помощник при пилении больших заготовок. Укладка, выравнивание и фиксация панелей, древесных плит большого размера и досок станут такими же простыми, как и транспортировка самой РТА 1000 весом ок. 6 кг.

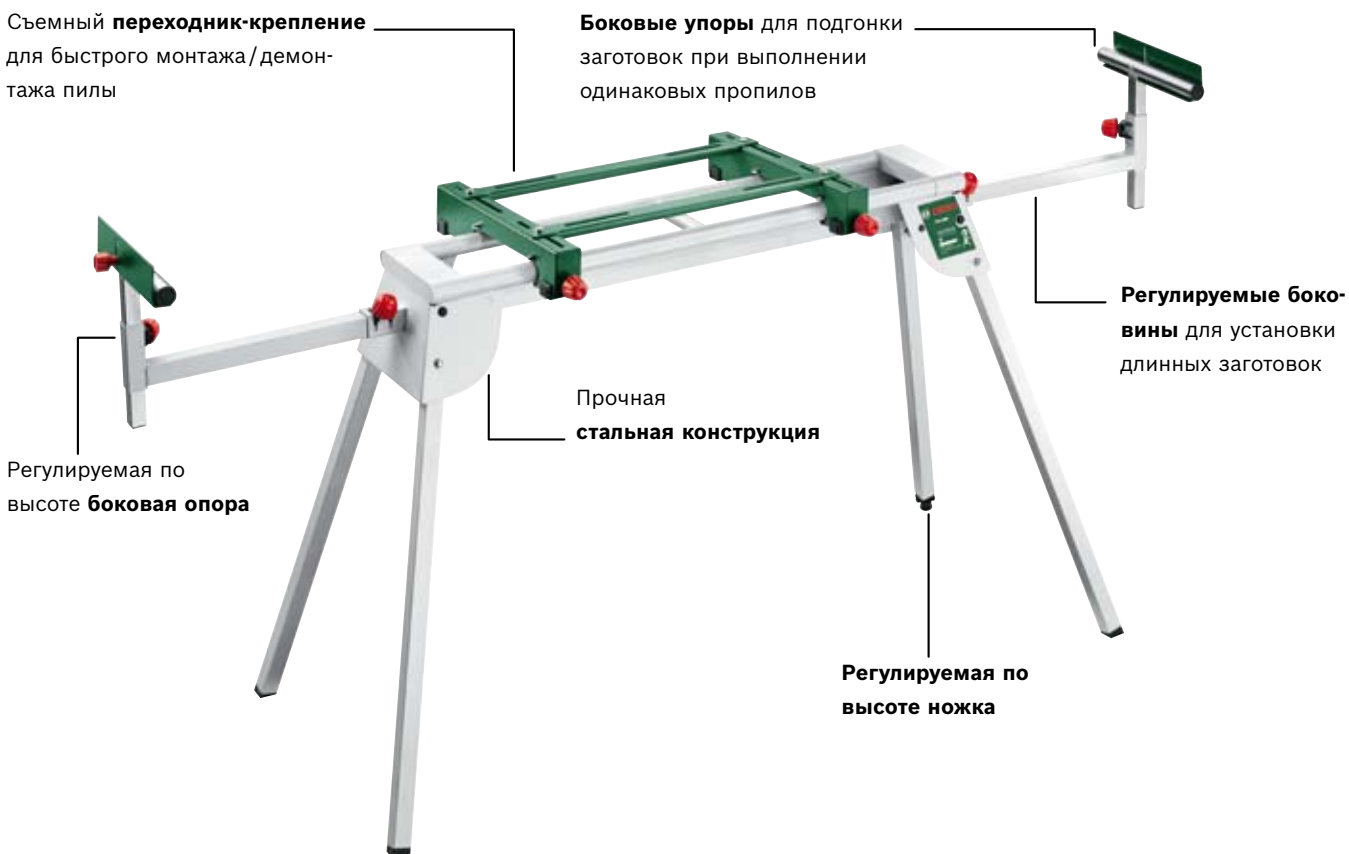

Стол для торцовочных пил РТА 2400

Благодаря своим регулируемым боковинам с роликами и боковым упорам стационарный стол РТА 2400 является отличным решением для обработки крупногабаритных заготовок.



Роликовая подставка РТА 1000

Жесткий упор для торцевания, шариковая подставка для широких заготовок и роликовая подставка для длинных панелей. Исключительная практичность: все три элемента регулируются одним движением руки.

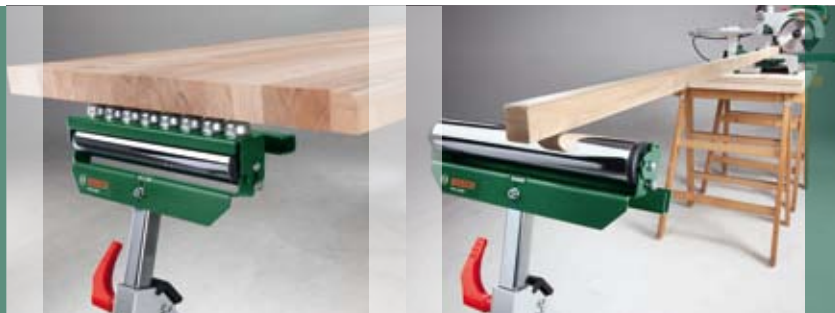

Общие характеристики роликовой подставки

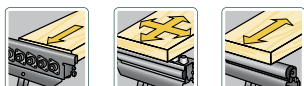

Гибкая в использовании роликовая подставка

для длинных панелей обеспечивает простое выравнивание заготовки

Удобное выравнивание при пилении больших древесных плит благодаря **шариковой подставке**

Жесткий упор для пиления с одинаковой длиной



Благодаря этой оснастке обращаться с большими заготовками становится по-настоящему удобно:

роликовая подставка РТА 1000 и стол для торцовочных пил РТА 2400 от Bosch.



Технические характеристики	РТА 2400	РТА 1000
Высота рабочего стола	820 мм	700-1150 мм
Длина рабочего стола с удлинительным элементом	2440 мм	–
Длина рабочего стола без удлинительного элемента	1220 мм	–
Несущая способность без удлинительного элемента	160 кг	100 кг
Несущая способность с удлинительным элементом	110 кг	–
Несущая способность каждого удлинительного элемента	25 кг	–
Вес	20,4 кг	6,2 кг
Упор	✓	✓

Комплект поставки	РТА 2400	РТА 1000
Комплекты креплений для инструмента	✓	–
Переходник патрона	✓	–
Номер заказа	0 603 B05 000	0 603 B05 100
Код EAN	3 165 140 542 203	3 165 140 575 775

Стационарные пилы и инструменты

Угловые шлифмашины

Мощность без компромиссов

Для решения сложных задач

С мощными угловыми шлифмашинами Bosch Вы будете готовы решить задачу любой сложности: на выбор предлагаются инструменты с исключительно мощным двигателем и большим диаметром круга для обработки массивных материалов, отвечающие самым жестким требованиям, а также очень легкие шлифмашины для универсального применения. Все шлифмашины удобны в использовании.

Плюс к сверхвысокой производительности угловых шлифмашин Bosch, стоит отметить и их легкое управление. Просто наденьте защитные очки, защитную обувь и рабочие перчатки – и вперед! Вращающийся отрезной круг мощно, надежно и точно врезается в металл и камень. Вы без труда справитесь с железными профилями, водопроводными трубами, каменными плитами или настенной и напольной плиткой. Благодаря оптимальной эргономичности рукоятки и инновационной системе гашения вибрации через дополнительную рукоятку угловой шлифмашины Bosch Вы сможете работать без усталости в течение продолжительного времени.

С Bosch-Quickfinder Вы сразу узнаете, какой инструмент оптимально подходит для того или иного вида использования.



QUICKfinder

Угловые шлифмашины

Решение несложных задач



- ▶ Резка легких металлов, тонкой листовой стали, кровли из волнистого железа
- ▶ Крацевание и обдирка перил лестниц и балконов, кузовов старых автомобилей и ржавых рам мотоциклов

PWS 720-115
PWS 750-125



Решение задач средней сложности



- ▶ Отрезание старых поручней лестниц, водопроводов, водосточных желобов
- ▶ Резка напольной плитки
- ▶ Крацевание и обдирка перил лестниц и балконов, сварных швов

PWS 8-125 CE
PWS 10-125 CE



Решение сложных задач



- ▶ Отрезание двойных массивных Т-образных балок
- ▶ Резка железных решеток или стальных плит
- ▶ Это идеальный инструмент для резки мраморных плит и камня

PWS 1900
PWS 20-230 J





Резка, обдирка, крацевание и т. п.:
широкий ассортимент принадлежностей Bosch для
угловых шлифмашин.

► Дополнительную информацию о принадлежностях
см. на с. 143

Угловые шлифмашины

Мощность без компромиссов

Здорово, что угловые шлифмашины Bosch могут справиться со всеми этими работами. При резке металла и камня они настолько же универсальны, как и при обдирке, шлифовании, крацевании и полировании. Соответствующие насадки заменяются в два счета – просто активируйте блокировку шпинделя нажатием кнопки. Одноручные угловые шлифмашины Bosch оснащены регулируемыми без инструмента защитными кожухами

для экранирования от отскакивающих частиц или искр. Для неустойчивой работы рукоятка может устанавливаться в любом положении как справа, так и слева. Благодаря высокой мощности своего двигателя и большому диаметру круга одноручные угловые шлифмашины станут правильным выбором при реализации амбициозных проектов.

Поворотный корпус редуктора

для оптимального управления при резке и шлифовании

Блокировка шпинделя

для простой замены рабочих шлифинструментов

Защитный кожух

с простой регулировкой

Антивибрационная рукоятка

для комфортной работы

Кодировка защитного

кожуха предотвращает неправильный монтаж



Общие характеристики угловых шлифмашин



Дополнительные характеристики PWS 750-125



Дополнительные характеристики PWS 8/10-125 CE



Быстрая замена: благодаря опциональной быстрозажимной гайке SDS

Особенно практична быстрозажимная гайка SDS для быстрой и удобной замены кругов без дополнительного инструмента. Снимите круг, установите новый, снова затяните гайку – готово!



Наилучшее оснащение для решения задач любой сложности:

двуручные угловые шлифмашины
Bosch.



Технические характеристики	PWS 20-230 J	PWS 1900
Номинальная потребляемая мощность	2000 Вт	1900 Вт
Выходная мощность	1250 Вт	1170 Вт
Ø шлифкругов	230 мм	230 мм
Число оборотов на холостом ходу	6500 об/мин	6500 об/мин
Вес	4,2 кг	4,2 кг
Антивибрационная рукоятка	✓	✓
Ограничение пускового тока	✓	–
Комплект поставки		
Номер заказа	0 603 359 V00	0 603 359 W03
Код EAN	3 165 140 544 504	3 165 140 544 481

Для универсального применения:

одноручные угловые
шлифмашины Bosch.



Технические характеристики	PWS 750-125	PWS 720-115	PWS 10-125 CE	PWS 8-125 CE
Номинальная потребляемая мощность	750 Вт	720 Вт	1020 Вт	800 Вт
Выходная мощность	450 Вт	360 Вт	580 Вт	420 Вт
Ø шлифкругов	125 мм	115 мм	125 мм	125 мм
Число оборотов на холостом ходу	11 000 об/мин	11 000 об/мин	2800-11 000 об/мин	2800-11 000 об/мин
Вес	1,9 кг	1,9 кг	2,1 кг	2,0 кг
Антивибрационная рукоятка	✓	–	✓	✓
Электроника постоянства Bosch	–	–	✓	✓
Ограничение пускового тока	–	–	✓	–
Комплект поставки				
Обдирочный круг по металлу	–	–	✓	–
Пластмассовый чемоданчик	✓	✓	–	–
Номер заказа	0 603 164 120	0 603 164 020	0 603 347 220	0 603 399 B21
Код EAN	3 165 140 449 601	3 165 140 449 564	3 165 140 546 089	3 165 140 546 003

Шлифмашины

для правильного шлифования

Блестящие перспективы для больших планов

Поверхности большой площади? Обработка углов? У Bosch Вы найдете нужный Вам шлифинструмент: шлифование предметов мебели, дверей, окон или больших поверхностей, а также различных материалов, например древесины, лака, краски, шпатлевки, металла или пластика – со шлифмашинами Bosch это очень легко.

Практичные мультишлифмашины идеально подходят для универсального применения. Виброшлифмашины быстро обеспечат превосходный результат при тонком шлифовании ровных поверхностей. С помощью эксцентриковых шлифмашин Вы добьетесь высокой производительности съема при шлифовании и отличных результатов при полировании ровных или выпуклых поверхностей. Ленточные дельташлифмашины Bosch – мощные инструменты, идеально подходящие для шлифовальных работ на любых больших поверхностях, где требуется высокая производительность съема.

С Bosch-Quickfinder Вы сразу узнаете, какой инструмент оптимально подходит для того или иного вида использования.



QUICKfinder

Шлифмашины

Любые поверхности и углы



Универсальное применение, шлифование углов, кромок и даже больших поверхностей

PSM 18 LI
PSM 160 A
PSM 80 A
Prio



Обработка больших поверхностей



Тонкое шлифование на ровных поверхностях

PSS 300 AE
PSS 250 AE
PSS 200 AC
PSS 200 A



Обработка больших и выпуклых поверхностей, полирование



Тонкое шлифование и высокая производительность съема, в т. ч. при полировании

PEX 400 AE
PEX 300 AE
PEX 220 A



Поверхности большой площади



Эффективное шлифование с высокой производительностью съема

PBS 75 AE
PBS 75 A
PBS 7 AE
PBS 7 A



Углы, кромки и ламели



Специалисты по обработке труднодоступных мест, PVS с высокой производительностью съема

PDA 240 E





Блестящие перспективы для больших планов:

высококачественная шлифбумага для эффективного применения на поверхностях различных материалов – например при обработке древесины, металла или удалении старых лакокрасочных покрытий.

► Дополнительную информацию о принадлежностях см. на с. 144

Мультишлифмашины

Многогранный талант. На всех поверхностях и во всех углах – как у себя дома

Мультишлифмашина Bosch полностью соответствует своему названию: благодаря своим компактным размерам, возможности практичного управления только одной рукой и высокой производительности шлифования даже в углах, она является

настоящим универсалом. Поэтому, используя мультишлифмашину Bosch, Вы всегда будете наилучшим образом подготовлены для обработки больших поверхностей, углов и кромок.

Эргономичная форма **рукоятки** с мягкой накладкой для комфортной работы

Система **Bosch SDS** для быстрой и простой замены принадлежностей

Долговечная **микролипучка** для быстрой и простой замены шлифлистов



Постоянная готовность к работе благодаря **литий-ионной технологии**. Без саморазряда, без эффекта памяти

Система микрофльтрации значительно уменьшает пылеобразование

Прозрачный пылесборник позволяет следить за уровнем заполнения и легко опорожняется

Сегментная шлифподшва для шлифования поверхностей и углов

Общие характеристики мультишлифмашин



Дополнительные характеристики PSM 80/160 A и PSM 18 LI



Дополнительные характеристики PSM 160 A и PSM 18 LI



Другие характеристики PSM 18 LI и Prio



Чистое рабочее место, чистый воздух и максимальная производительность: система микрофльтрации

Инновационная система микрофльтрации Bosch определяет новые стандарты в области удаления пыли: благодаря наличию встроенного пылесборника пыль на высокой скорости подается непосредственно со шлифлиста и шлифподшвы на эффективный пластинчатый фильтр. Результат: высокая производительность пылеудаления и экономия затрат на уборку.



Удобные, легкие и оптимальные по своему оснащению:

мультишлифмашины PSM от Bosch.



Технические характеристики	PSM 18 Li	PSM 18 Li	PSM 160 A	PSM 80 A	Prio
Номинальная потребляемая мощность	–	–	160 Вт	80 Вт	–
Напряжение аккумулятора	18 В	18 В	–	–	7,2 В
Частота колебательных движений	22 000 об/мин	22 000 об/мин	24 000 об/мин	20 000 об/мин	16 000 об/мин
Диапазон колебаний	1,6 мм	1,6 мм	1,6 мм	1,4 мм	1,2 мм
Рабочая поверхность	104 см ²	104 см ²	104 см ²	104 см ²	104 см ²
Вес с аккумулятором	1,3 кг	1,3 кг	1,4 кг	0,9 кг	0,7 кг
Bosch SDS	✓	✓	✓	–	–
Система защиты элементов питания (ECP)	✓	✓	–	–	–
Система микрофильтрации Bosch	✓	✓	✓	✓	–
Микролипушка	✓	✓	✓	✓	✓

Комплект поставки					
3 шлифлиста (Red Wood)	✓ 2 609 000 178	✓ 2 609 000 178	✓ 2 609 000 178 ¹	✓ 2 609 000 178	–
6 шлифлистов (5 x Red Wood, 1 x White Paint)	–	–	✓ ²	–	–
2 шлифлиста	–	–	–	–	✓
Чистящий прочес	–	–	–	–	✓
Зарядное устройство	–	–	–	–	✓
1-часовое зарядное устройство	✓ 1 600 Z00 001	–	–	–	–
Аккумуляторный блок	✓ 1 600 Z00 000	–	–	–	–
Пластмассовый чемоданчик	✓ 2 605 438 730	–	✓ 2 605 438 091 ²	✓	–
Пластмассовая коробка	–	–	–	–	✓
Номер заказа с пластмассовым чемоданчиком	0 603 3A1 320	–	0 603 377 021	0 603 354 020	–
Код EAN с пластмассовым чемоданчиком	3 165 140 571 982	–	3 165 140 327 855	3 165 140 410 526	–
Номер заказа без пластмассового чемоданчика	–	0 603 3A1 321	0 603 377 020	–	0 603 919 720
Код EAN без пластмассового чемоданчика	–	3 165 140 571 999	3 165 140 327 824	–	3 165 140 337 656

¹ только для кода для заказа 0 603 377 020, ² только для кода для заказа 0 603 377 021



Шлифмашины

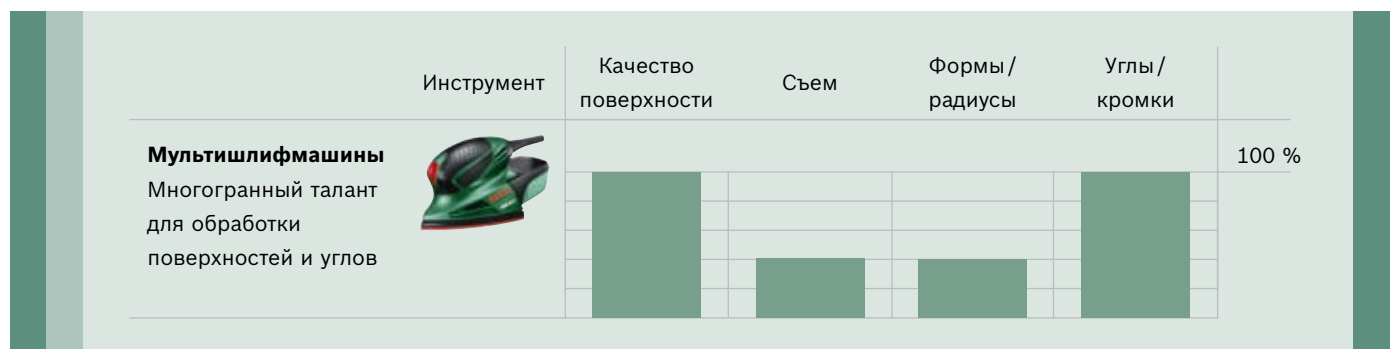

Шлифование в труднодоступных местах с подходящими принадлежностями



Различные насадки для PSM 160 и PSM 18 Li для шлифования в труднодоступных местах, между ламелями, ставнями, в пазах ...

► Дополнительную информацию о принадлежностях см. на с. 145

Виброшлифмашины

Мастер по обработке больших поверхностей

Тонкое шлифование и высокое качество обработки больших, плоских поверхностей – здесь виброшлифмашина Bosch чувствует себя в родной стихии. Потому что ее большая, прямоугольная шлифподшова обеспечивает исключительно высокий съем.

Бесшумный электродвигатель сводит вибрацию к минимуму. А инновационная система микрофльтрации Bosch легко удаляет образующуюся пыль уже в процессе шлифования.

Эргономичная рукоятка с мягкой накладкой

Электронное управление Bosch

для простой регулировки частоты вращения (PSS 300 AE, PSS 250 AE)

Высококачественная шлифподшова из магния (PSS 300 AE)



Система микрофльтрации значительно уменьшает пылеобразование

Прозрачный пылесборник позволяет следить за уровнем заполнения и легко опорожняется

Система крепления шлифлиста для простой и удобной замены шлифматериала (PSS 300 AE, PSS 250 AE, PSS 200 AC)

Общие характеристики виброшлифмашин

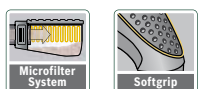

Дополнительные характеристики PSS 200 A и PSS 250 / 300 AE



Другие характеристики PSS 250 AE и PSS 300 AE



Другие характеристики PSS 300 AE



Шлифподшова с креплением на липучке

Шлифподшова оснащена долговечной микролипучкой (кроме PSS 200 AC). Благодаря этому шлифлисты заменяются легко и быстро: снимите старый лист, приложите и прижмите новый – готово!



Быстрая и качественная обработка больших поверхностей:
с виброшлифмашинами Bosch.



Технические характеристики	PSS 300 AE	PSS 250 AE	PSS 200 AC	PSS 200 A
Номинальная потребляемая мощность	250 Вт	250 Вт	200 Вт	200 Вт
Выходная мощность	125 Вт	125 Вт	125 Вт	125 Вт
Шлифподошва	115 x 230 мм	92 x 182 мм	92 x 182 мм	92 x 182 мм
Шлифлист (микролипушка)	115 x 230 мм	92 x 185 мм	-	92 x 185 мм
Система крепления обычного шлифлиста	115 x 280 мм	93 x 230 мм	93 x 230 мм	-
Рабочая поверхность	264 см ²	167 см ²	167 см ²	167 см ²
Частота колебательных движений	14 000 - 24 000 об/мин	14 000 - 24 000 об/мин	24 000 об/мин	24 000 об/мин
Диапазон колебаний	1,8 мм	2,0 мм	2,0 мм	2,0 мм
Вес	1,9 кг	1,6 кг	1,6 кг	1,6 кг
Система микрофильтрации Bosch	✓	✓	✓	✓
Ручка с мягкой накладкой	✓	✓	✓	✓
Электронное управление Bosch	✓	✓	-	-
Система крепления шлифлиста	✓	✓	✓	-
Шлифподошва с креплением на микролипушке	✓	✓	-	✓
Магниева шлифподошва	✓	-	-	-

Комплект поставки				
Микрофильтр Bosch	✓	✓	✓	✓
Шлифлист	✓ P120	✓ P80, P120, P180	✓ P120	✓ P120
Пластмассовый чемоданчик	✓	✓	✓	✓
Номер заказа	0 603 340 320	0 603 340 220	0 603 340 120	0 603 340 020
Код EAN	3 165 140 337 571	3 165 140 337 533	3 165 140 337 496	3 165 140 337 458

Шлифмашины

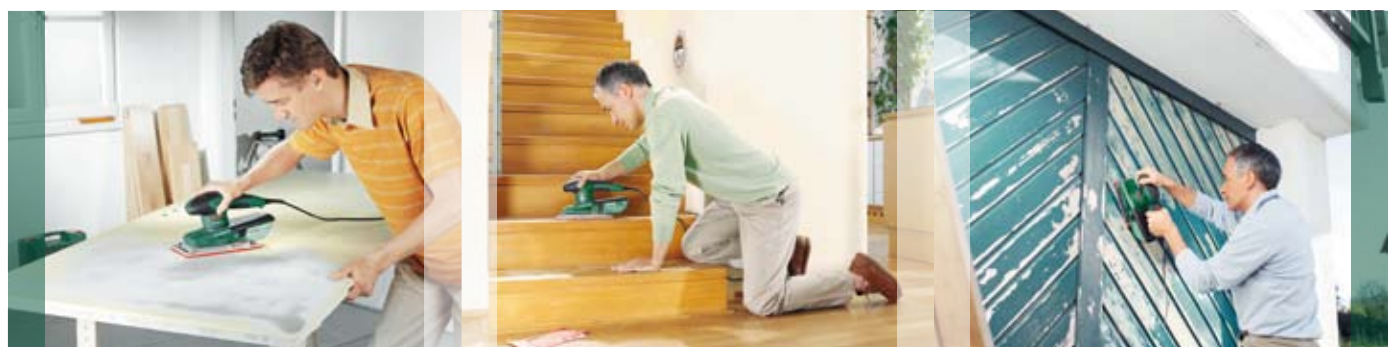
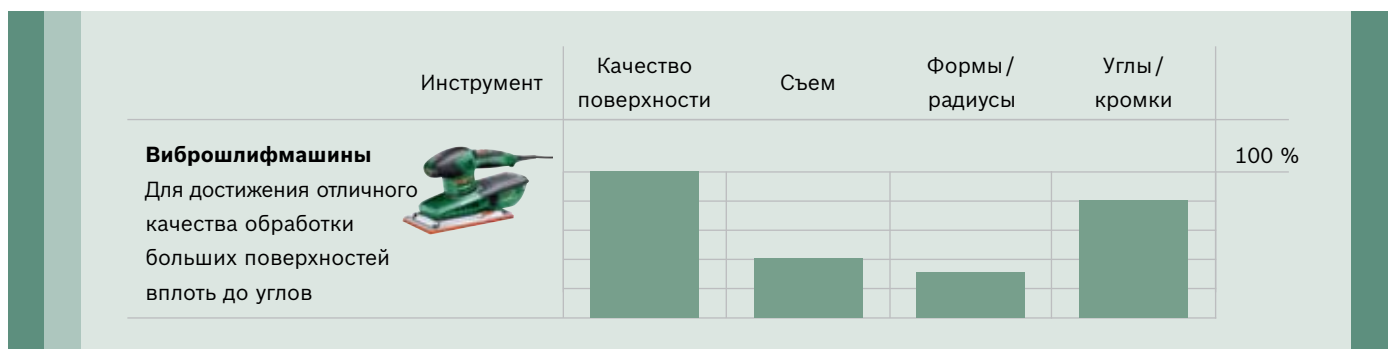

Эксцентрик шлифмашины

Всегда плавный запуск – невероятная мощь

Подходящая эксцентриковая шлифмашина для любого применения! Новое поколение эксцентриковых шлифмашин Compact от Bosch практичнее и легче при неизменно высокой производительности. Для креативного умельца и настоящего профес-

сионала: инструменты нового поколения Compact гарантируют неизменно высокую точность в работе и полностью соответствуют индивидуальным требованиям. Выбор за вами!

Электронное управление

Bosch для простой регулировки частоты вращения

Рукоятка с мягкой накладкой для комфортной работы

Благодаря липучке замена шлифлистов происходит быстро и легко



Система

микрофльтрации

значительно уменьшает пылеобразование

Прозрачный пылесборник

позволяет следить за уровнем заполнения и легко опорожняется

Общие характеристики эксцентриковых шлифмашин



Дополнительные характеристики PEX 300 AE и PEX 400 AE



Другие характеристики PEX 400 AE



Простая смена шлифлистов

С помощью Bosch Paper Assistant и крепления на липучке замена шлифлистов стала очень простой. Инновационная система Bosch Paper Assistant позволяет легко и точно установить шлифбумагу на подошву. Крепление на липучке обеспечивает ее надежную фиксацию.



Ударная мощь для обработки любых поверхностей:

эксцентрикковые шлифмашины PEX нового поколения Compact от Bosch.



Expert



Universal



Universal

Технические характеристики	PEX 400 AE «Expert»	PEX 300 AE «Universal»	PEX 220 A «Universal»
Номинальная потребляемая мощность	350 Вт	270 Вт	220 Вт
Ø опорной тарелки	125 мм	125 мм	125 мм
Частота колебательных движений	4000-21200 об/мин	4000-24000 об/мин	24000 об/мин
Эксцентриситет	2,5 мм	2 мм	1,25 мм
Вес	1,9 кг	1,5 кг	1,2 кг
Bosch Low Vibration	✓	✓	–
Крепление на липучке	✓	✓	✓
Система микрофильтрации Bosch	✓	✓	✓
Регулировка числа оборотов	✓	✓	–
Рукоятка с мягкой накладкой	✓	✓	✓
Электронное управление Bosch	✓	✓	–
Дополнительная рукоятка	✓	–	–
Алюминиевый корпус	✓	–	–

Комплект поставки			
Микрофильтр Bosch	✓	✓	✓
Шлифлист	✓ P80	✓ P80	✓ P80
Резиновая опорная тарелка	✓ 2 609 256 B61	✓ 2 609 256 B61	✓ 2 608 601 175
Paper Assistant	✓	✓	–
Пластмассовый чемоданчик	✓	✓	–
Номер заказа	0 603 3A4 020	0 603 3A3 020	0 603 378 020
Код EAN	3 165 140 594 448	3 165 140 594 387	3 165 140 327 893

Обзор **с. 10** **New Compact Generation**
 Easy Universal Expert

Шлифмашины

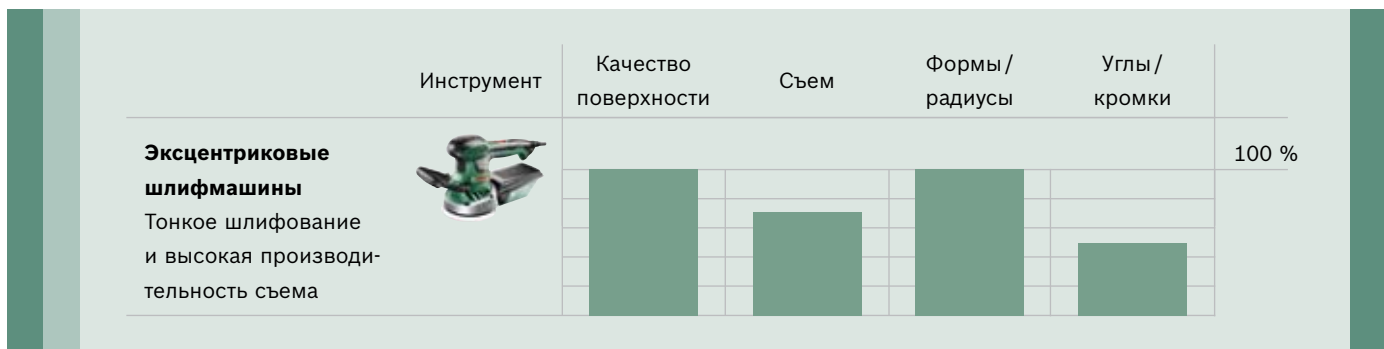

Ленточные шлифмашины

Высокая мощность для высокой производительности съема

Ленточная шлифмашина Bosch – мощный инструмент, идеально подходящий для любых грубых шлифовальных работ, где требуется высокая производительность съема на больших поверхностях. Благодаря системе микрофльтрации Bosch пыль оседает непосредственно в блоке микрофилтра. Поскольку инструмент оборудован второй рукояткой, он даже в самых тяжелых условиях работы удобно лежит в руке. И еще

несколько плюсов пользу PBS 7 AE и PBS 75 AE: электронное управление Bosch с плавным пуском и регулировкой числа оборотов. Как у PBS 7 A, так и у PBS 7 AE автоматическое центрирование ленты позволяет удерживать шлифленту в правильном положении. При стационарной работе благодаря параллельно-угловому упору ее можно использовать, например, для обработки кромок заготовок.

Система микрофльтрации

значительно уменьшает пылеобразование



Система крепления

шлифленты для простой и удобной замены

Электронное управление

Bosch для простой регулировки частоты вращения (PBS 75 AE, PBS 7 AE)

Точный ход ленты

благодаря точно отрегулированным направляющим роликам (PBS 75 A, PBS 75 AE)

Автоматическое центрирование шлифленты

(PBS 7 A, PBS 7 AE)

Общие характеристики ленточных шлифмашин



Дополнительные характеристики PBS 7 A и PBS 7 AE



Дополнительные характеристики PBS 75 A и PBS 75 AE



Другие характеристики PBS 7 AE и PBS 75 AE



Автоматическое центрирование шлифленты (PBS 7 A, PBS 7 AE)

Автоматическое центрирование ленты позволяет удерживать шлифленту в правильном рабочем положении. Ручная регулировка не требуется.

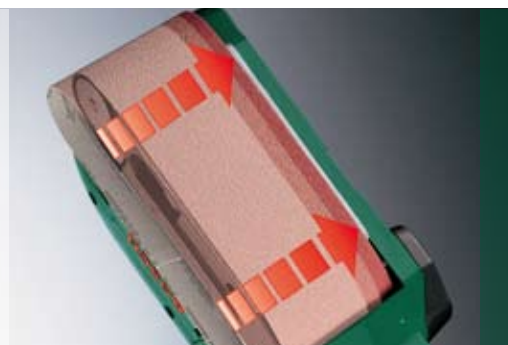

Все будет в полном порядке!

Ленточные шлифмашины
PBS от Bosch.



Технические характеристики	PBS 75 AE	PBS 75 A	PBS 7 AE	PBS 7 A
Номинальная потребляемая мощность	710 Вт	710 Вт	600 Вт	600 Вт
Выходная мощность	350 Вт	350 Вт	300 Вт	300 Вт
Скорость движения ленты	200 - 300 м/мин	300 м/мин	170 - 250 м/мин	250 м/мин
Рабочая поверхность	76 x 165 мм	76 x 165 мм	76 x 130 мм	76 x 130 мм
Размеры ленты	75 x 533 мм	75 x 533 мм	75 x 457 мм	75 x 457 мм
Вес	3,2 кг	3,2 кг	2,4 кг	2,4 кг
Система микрофильтрации Bosch	✓	✓	✓	✓
Система крепления шлифленты	✓	✓	✓	✓
Автоматическое центрирование шлифленты	-	-	✓	✓
Электронное управление Bosch	✓	-	✓	-
Съемная дополнительная рукоятка	✓	✓	-	-

Комплект поставки				
Микрофильтр Bosch	✓ 2 605 411 147	✓ 2 605 411 147	✓ 2 605 411 147	✓ 2 605 411 147
Угловой переходник	✓ 2 605 702 037	✓ 2 605 702 037	-	-
Шлифлента	✓ 2 608 606 071	✓ 2 608 606 071	✓ 2 608 606 034	✓ 2 608 606 034
Подставка	-	-	✓*	-
Продольный и угловой упоры	-	-	✓ 2 607 001 079*	-
Пластмассовый чемоданчик	-	-	✓*	-
Номер заказа с пластмассовым чемоданчиком	-	-	0 603 391 768	-
Код EAN с пластмассовым чемоданчиком	-	-	3 165 140 272 490	-
Номер заказа без пластмассового чемоданчика	0 603 270 508	0 603 270 208	0 603 391 708	0 603 391 008
Код EAN без пластмассового чемоданчика	3 165 140 273 701	3 165 140 306 683	3 165 140 272 476	3 165 140 272 469

* не для кода для заказа 0 603 391 708

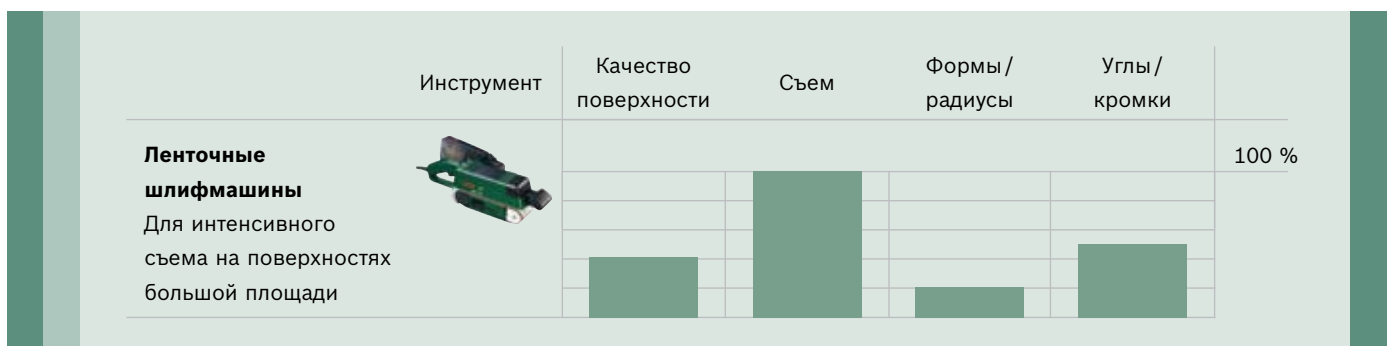

Дельташлифмашина

Специалист по углам и кромкам

Как известно, самое сложное – это детали. Поэтому мы и создали дельташлифмашину Bosch. Специальной областью ее применения являются самые маленькие углы, отверстия, проемы и просветы – короче говоря, все, что раньше требовало

утомительной работы вручную. Что особенно практично – это установка шлифподшвы без инструмента благодаря наличию Bosch SDS, а также электронное управление Bosch с предварительным выбором частоты колебательных движений.

Электронное управление

Bosch для настройки частоты колебаний

Разъем для подключения к пылесосу

Угловой редуктор

обеспечивает плавность хода и минимальный износ

Система **Bosch SDS** служит для быстрой и простой замены шлифподшвы без инструмента



Долговечная **микролипушка** для быстрой и простой замены шлифлистов

Общие характеристики дельташлифмашин



Пылеудаление

Удаление пыли осуществляется непосредственно через отверстия в шлифлисте и подошве и далее через всасывающий канал (встроенный в корпус) в пылесос. Преимущество пылеудаления: длительный срок службы шлифлистов, чистая шлифуемая поверхность, чистое рабочее место и отсутствие пыли в воздухе.



Легкий доступ в любой угол:

дельташлифмашины PDA
от Bosch.



Технические характеристики	PDA 240 E
Номинальная потребляемая мощность	240 Вт
Частота колебательных движений	13 000 - 17 000 об/мин
Диапазон колебаний	2,0 мм
Длина стороны шлифподшвы	92 мм
Вес	1,1 кг
Bosch SDS	✓
Электронное управление Bosch	✓
Крепление на липучке	✓
Регулировка числа колебаний	✓

Комплект поставки	
5 шлифлистов (2 x Red Wood, 2 x White Paint, 1 x Black Stone)	✓
Номер заказа	0 603 346 708
Код EAN	3 165 140 325 448

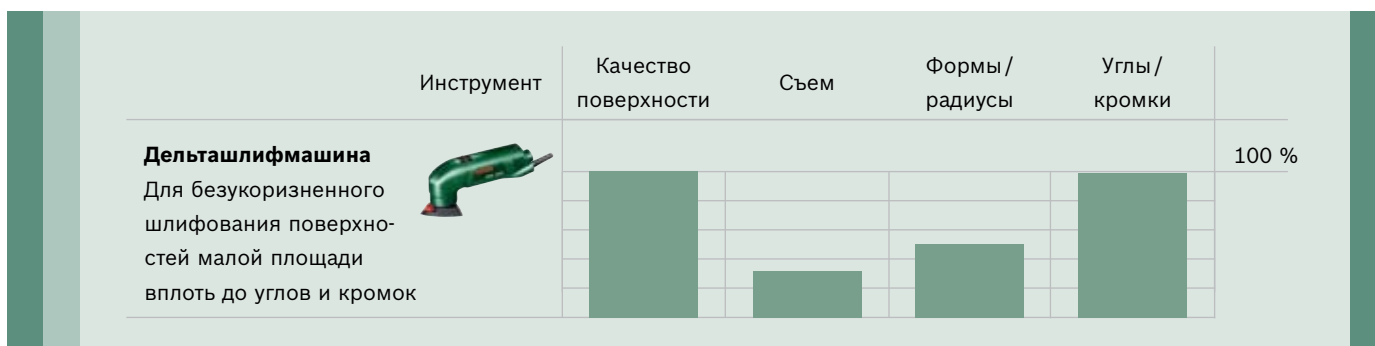

Рубанки

Мощный инструмент с изящным дизайном

Рубанок Bosch выполняет свою работу в манере, присущей всем инструментам Bosch: быстро, точно, эффективно. Комбинированная кнопка установки ведения инструмента и глубины строгания обеспечивает надежное ведение инструмента и его плавную регулировку. Запатентованная система ножей Woodrazor обеспечивает легкость строгания безо всякого усилия, легкую и быструю замену ножа, а также высокое качество поверхности.



Общие характеристики рубанков



Дополнительные характеристики РНО 3100



Чтобы все было гладко: запатентованная система ножей Woodrazor

Легкость строгания безо всякого усилия, простая и быстрая замена ножа, а также высокое качество поверхности – все это стало возможным благодаря запатентованной системе ножей Woodrazor.



Комбинированная рукоятка для управления и регулировки глубины строгания

Прежде всего, она служит в качестве дополнительной рукоятки для надежного ведения рубанка. С другой стороны, с ее помощью можно плавно регулировать глубину строгания даже в процессе работы.



Комбинированная рукоятка для управления и регулировки глубины строгания для надежного ведения рубанка и плавной регулировки глубины строгания

V-образные пазы для легкого скашивания кромок



Блокировка включения

Встроенный патрубок для удаления пыли, с правой и с левой стороны

Система ножей Woodrazor для легкого строгания безо всякого усилия

Быстрые и точные инструменты с высокой производительностью съема:

рубанки PHO от Bosch.



Технические характеристики	PNO 3100	PNO 20-82
Глубина строгания	0-3,1 мм	0-2,0 мм
Глубина выборки паза	0-9 мм	0-8 мм
Номинальная потребляемая мощность	750 Вт	680 Вт
Выходная мощность	420 Вт	320 Вт
Рабочая ширина	82 мм	82 мм
Число оборотов на холостом ходу	16500 об/мин	19500 об/мин
Вес	2,6 кг	2,2 кг
Блокировка включения	✓	✓
V-образные пазы	✓	✓
Башмак	✓	✓
Двусторонний выброс опилок	✓	✓

Комплект поставки		
Твердосплавный сменный нож	✓ 2 608 635 376	✓ 2 608 635 376
Ключ с внутренним шестигранником	✓	✓
Параллельный упор	✓ 2 607 000 102	-
Пластмассовый чемоданчик	✓	-
Номер заказа	0 603 271 120	0 603 365 181
Код EAN	3 165 140 441 162	3 165 140 309 080

► Дополнительную информацию о принадлежностях см. на с. 146.

Вертикальные фрезерные машины



Высокая производительность и точность для креативной обработки древесины

Шкаф, буфет-сервант или дизайнерская ванна из древесины – чем креативнее Ваши идеи, тем важнее роль вертикальной фрезерной машины Bosch в реализации Ваших замыслов. Вертикальные фрезерные машины Bosch универсальны в применении: от креативных декоративных работ до фрезерования соединений при производстве мебели – в обработке древесины они не знают ограничений. В предлагаемый ассортимент включены как высокоточные машины для фрезерования пазов, кромок и профилей, так и машины для изготовления продольных выемок и копировального фрезерования. Их главной отличительной особенностью является, прежде всего, высокая точность результатов обработки – вертикальные фрезерные машины Bosch гарантируют максимальный комфорт и точность.

Общие характеристики вертикальных фрезерных машин



Дополнительные характеристики POF 1400 ACE



Встроенная блокировка шпинделя

Простая смена фрезы обеспечивается за счет встроенной блокировки шпинделя. Простым нажатием кнопки остановите шпиндель, ослабьте накидную гайку, смените фрезу, затяните накидную гайку и выключите блокировку шпинделя.



Постоянная мощность

Электронная система стабилизации Bosch (POF 1400 ACE) автоматически поддерживает предустановленную частоту вращения даже при работе под нагрузкой и тем самым обеспечивает неизменно высокое качество фрезерования.



Точная регулировка глубины захода

для точной настройки глубины захода при фрезеровании

Эргономичный дизайн с рукояткой с мягкой накладкой для комфортной и безопасной работы

Блокировка шпинделя для быстрой и простой смены фрезы



Электронная регулировка частоты вращения Bosch

обеспечивает правильный выбор числа оборотов в зависимости от материала

Электронная система стабилизации (POF 1400 ACE)

для обеспечения постоянной частоты вращения даже под нагрузкой

Прозрачная защита от выброса опилок

для защиты от отлетающих частиц древесины

Фрезерование, изготовление пазов, гравирование, резка:

вертикальные фрезерные машины от Bosch.



Технические характеристики	POF 1400 ACE	POF 1200 AE
Номинальная потребляемая мощность	1400 Вт	1200 Вт
Выходная мощность	650 Вт	650 Вт
Макс. ход фрезерной корзины	55 мм	55 мм
Патрон (в комплекте)	6 мм, 8 мм и 1/4"	6 мм, 8 мм и 1/4"
Число оборотов на холостом ходу	11 000 - 28 000 об/мин	11 000 - 28 000 об/мин
Вес	3,5 кг	3,4 кг
Блокировка шпинделя	✓	✓
Bosch SDS для копировальной втулки	✓	✓
Электронная система стабилизации числа оборотов Bosch-Electronic	✓	✓
Электроника постоянства Bosch	✓	-
Точная регулировка глубины захода (Fine Depth Control)	✓	-
Встроенная подсветка (PowerLight)	✓	-
Комплект поставки		
Центрирующий стержень	✓ 2 609 200 310	✓ 2 609 200 310
Копировальная втулка (Ø 17 мм)	✓ 2 609 200 139	✓ 2 609 200 139
Пазовая фреза (Ø 8 мм)	✓ 2 608 628 381	✓ 2 608 628 381
Зажимная цанга	✓ 3 шт.	✓ 3 шт.
Рожковый ключ	✓	✓
Параллельный упор	✓ 3 607 000 606	✓ 3 607 000 606
Переходник пылеотвода	✓ 2 600 499 077	✓ 2 600 499 077
Пластмассовый чемоданчик	✓ 2 605 438 643	-
Номер заказа	0 603 26С 820	0 603 26А 120
Код EAN	3 165 140 452 540	3 165 140 452 533

► Дополнительную информацию о принадлежностях см. на с. 146

Многофункциональные инструменты на все случаи

С аккумулятором или с питанием от электросети – универсальный PMF оптимально подойдет для воплощения Ваших идей

PMF 180 E и аккумуляторный инструмент PMF 10,8 LI являются настоящим примером универсальности. Настала пора заменить старый ковролин на новый паркет? Хотите, чтобы швы в ванной комнате засияли по-новому? Намерены, наконец, очистить от ржавчины перила на балконе? Любая из этих задач не станет для вас проблемой, если Вы работаете с PMF 180 E или с аккумуляторным PMF 10,8 LI!

С Bosch-Quickfinder Вы сразу узнаете, какая принадлежность оптимально подходит для того или иного вида использования.

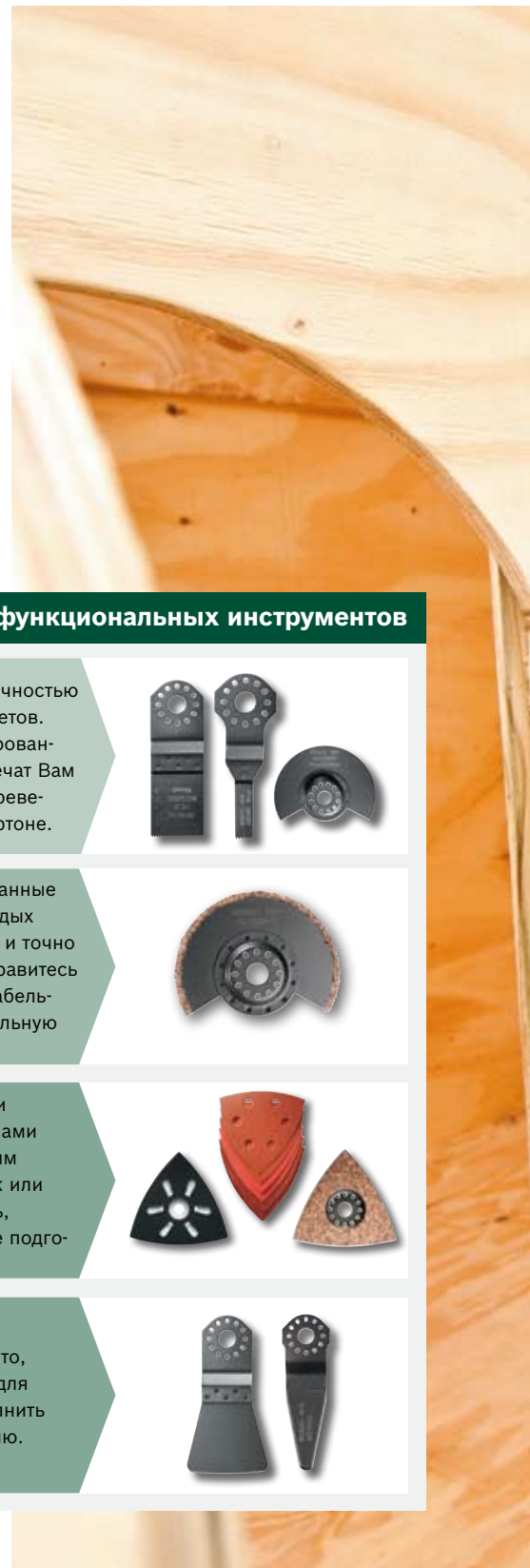

QUICKfinder

Принадлежности для многофункциональных инструментов

Пиление и резка



Работайте с комфортом и высокой точностью вблизи пола, стен или кромок предметов. Специальные погружные и сегментированные пильные полотна и диски обеспечат Вам необходимую точность пропилов в древесине, различных металлах и гипсокартоне.

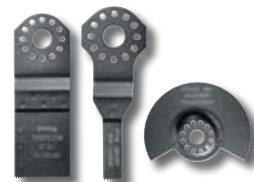

Фрезерование и резка



Bosch также предлагает сегментированные пильные диски RIFF для работ в твердых основаниях. С их помощью Вы легко и точно удалите старый порозаполнитель, справитесь с фрезерованием дополнительных кабельных каналов и отрежете мягкую напольную плитку.



Шлифование и обработка рашпилем



Используйте различные шлифлисты и насадку-рашпиль из предлагаемого нами ассортимента принадлежностей. С ним Вы не только сошлифуете старый лак или отшлифуете деревянную поверхность, но и сможете выполнить даже грубые подготовочные работы.



Шабрение и резка



Жесткость или гибкость – выбирайте то, что Вам нужно. С помощью насадок для шабрения и резки Вы сможете выполнить любые работы по резке или шабрению.





powered by
Li-Ion
technology



Настоящая универсальность:

что бы Вы не задумали сделать с помощью многофункционального инструмента РМФ, ассортимент оснастки от Bosch обеспечит Вам должный комфорт в работе.

► Дополнительную информацию о принадлежностях см. на с. 147

Многофункциональные инструменты

По-настоящему универсален

С PMF 180 E и PMF 10,8 LI Вы сможете работать с высокой точностью даже в самых недоступных углах. Благодаря своей форме этот инструмент оптимально подходит для обработки узких мест, в том числе участков вблизи пола и стен. Используя многофункциональные инструменты PMF, Вы получаете очевидное преимущество по сравнению со стандартными электроинструментами. Если поблизости нет ни одной розетки, используйте PMF 10,8 LI – благодаря литий-ионному аккумуля-

тору он всегда готов к работе. Вы легко выполните паз вдоль косяка дверной рамы при укладке паркета и ламината. Хотите открыть доступ к розетке за задней стенкой платяного шкафа? И в этом случае никаких проблем! Многофункциональные инструменты PMF 180 E и PMF 10,8 LI не спасуют даже перед резкой металла. С помощью пыльных полотен по металлу Вы сможете в два счета отрезать гвозди и трубы на нужную длину.

Благодаря **весу 0,9 кг** PMF 10,8 LI обеспечит высокий комфорт даже при продолжительной работе

С мощным **двигателем 10,8 В** (= 194 Вт) и эргономичной **рукояткой с мягкой накладкой**

Гашение вибраций и уменьшение шума двигателя сделают работу с PMF 10,8 LI еще приятнее

Постоянная готовность к работе благодаря **литий-ионной технологии**

Плавная регулировка **частоты вращения** с помощью инновационной **электроники Bosch Eco** для простого управления инструментом и увеличения продолжительности работы на одной зарядке аккумулятора

3-ступенчатый электронный **индикатор заряда** показывает, сколько осталось мощности аккумулятора



Общие характеристики многофункциональных инструментов

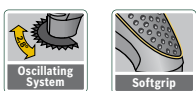

Дополнительные характеристики PMF 10,8 LI

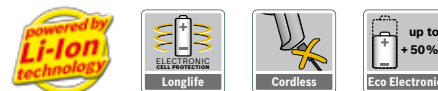

Инновационная электроника Bosch Eco

Если при максимальной частоте вращения двигатель не распознает никакой нагрузки, он автоматически переключается в режим холостого хода. При появлении нагрузки он снова ускоряется до полной мощности. Инновационная электроника Bosch Eco – для увеличения продолжительности работы на одной зарядке аккумулятора и упрощения управления инструментом.



Пиление, резка, фрезерование или шлифование – без кабеля:

с PMF 10,8 LI от Bosch –
это не проблема!



Технические характеристики	PMF 10,8 LI
Напряжение аккумулятора	10,8 В
Угол колебаний	2,8°
Число оборотов на холостом ходу	5 000-20 000 об/мин
Вес	0,9 кг
Электронное управление Bosch	✓
Электроника Eco Bosch	✓
Регулировка числа оборотов	✓
Индикатор заряда аккумулятора	✓

Комплект поставки	
Погружное пильное полотно HCS по древесине, 32 x 40 мм, AIZ 32 EC	✓ 2 609 256 947
Биметаллический сегментированный пильный диск по древесине / металлу, 85 мм, ACZ 85 EB	✓ 2 609 256 943
Дельташлифподшова 93 мм, AVI 93 G	✓ 2 609 256 956
Комплект дельташлифподшвов по древесине, 93 мм	✓ 2 609 256 070
1-часовое зарядное устройство для литий-ионного аккумулятора	✓ 2 607 225 514
Аккумуляторный блок	✓ 2 607 336 864
Ключ с внутренним шестигранником	✓
Пластмассовый чемоданчик	✓
Номер заказа	0 603 101 920
Код EAN	3 165 140 572 347

Пиление, резка, фрезерование или шлифование – с кабелем:

с PMF 180 E от Bosch, который всегда
готов к работе.



Технические характеристики	PMF 180 E Multi Set	PMF 180 E
Номинальная потребляемая мощность	180 Вт	180 Вт
Выходная мощность	74 Вт	74 Вт
Угол колебаний	2,8°	2,8°
Число оборотов на холостом ходу	15 000-21 000 об/мин	15 000-21 000 об/мин
Вес	1,2 кг	1,2 кг
Электронное управление Bosch	✓	✓
Регулировка числа оборотов	✓	✓

Комплект поставки		
Погружное пильное полотно HCS по древесине, 32 x 40 мм, AIZ 32 EC	✓ 2 609 256 947	✓ 2 609 256 947
Биметаллический сегментированный пильный диск по древесине / металлу, 85 мм, ACZ 85 EB	✓ 2 609 256 943	✓ 2 609 256 943
Дельташлифподшова 93 мм, AVI 93 G	✓ 2 609 256 956	✓ 2 609 256 956
Комплект дельташлифподшвов по древесине, 93 мм	✓ 2 609 256 070	✓ 2 609 256 070
Биметаллическое погружное пильное полотно по твердой древесине, 32 x 40 мм, AIZ 32 BB	✓ 2 609 256 946	–
Биметаллическое погружное пильное полотно по металлу, 10 x 20 мм, AIZ 10 AB	✓ 2 609 256 951	–
Сегментированное пильное полотно HM-RIFF, 85 мм, ACZ 85 RT	✓ 2 609 256 952	–
Шабер HCS, гибкий, 52 x 45 мм, ATZ 52 SFC	✓ 2 609 256 955	–
Ключ с внутренним шестигранником	✓	✓
Пластмассовый чемоданчик	✓	✓
Номер заказа	0 603 100 022	0 603 100 021
Код EAN	3 165 140 512 039	3 165 140 337 267

Инструменты для декорирования и ремонта

Они облегчат Вашу работу

Намерены что-то покрасить? С нашими системами тонкого распыления Вы не только разнообразите свой быт, но и сможете окрасить множество различных материалов, каждый раз добиваясь превосходного результата. Почему бы не поменять обои? С надежным отпаривателем обоев Bosch Вы будете работать с паром, совсем без химии. А с помощью нашего Paintroller Ваши стены очень быстро засияют по-новому. Нужно настелить новый пол? Долой остатки старого или вязкого клея – это удастся без труда с помощью мощного электрошабера Bosch. Расставьте цветовые акценты с использованием ковровых покрытий или ПВХ-покрытий. Точный рез обеспечит новый универсальный резак Kseo от Bosch с функцией самозаточки.

Новое поколение полезных инструментов для декорирования: для соединений скобами, горячего склеивания, герметизации, росписи стен, ваяния, отпаривания обоев, удаления лака, сгибания труб, удаления льда с замков, универсальной резки – они помогут Вам быстро и профессионально справиться с любой из этих задач. Каждый из них хорош по-своему. Убедитесь в этом сами и вдохновитесь.

С Bosch-Quickfinder Вы сразу узнаете, какой инструмент оптимально подходит для того или иного вида использования.



QUICKfinder

Инструменты для декорирования и ремонта

Работа в домашней мастерской и декорирование



- ▶ Резка ткани, картона, ковровых покрытий
- ▶ Ремонтные и декоративные работы
- ▶ Обтяжка стульев
- ▶ Небольшие лакокрасочные работы

Kseo
PKP
PTK
PFS 55



Реставрация и ремонт



- ▶ Удаление остатков лака и клея
- ▶ Реставрация дверей
- ▶ Крепление толя
- ▶ Лакирование картинных рам и мебели

PHG
PTK
PFS 65



Ремонт и очистка



- ▶ Быстрое снятие старых обоев
- ▶ Окрашивание гаражных ворот и лакирование деревянной облицовки
- ▶ Удаление остатков раствора и клея
- ▶ Покраска стен
- ▶ Установка изоляционной пленки

PPR
PTL 1
PFS 105 E
PAS
PTK





Инструменты для декорирования и ремонта

Для краски для стен — электрический валик и система тонкого распыления

Простая покраска. Быстро, чисто, эффективно.

Bosch изобрел новинку для покраски стен: с помощью электрического валика PPR 250 Вы сможете быстро и аккуратно покрасить большие стены и потолки. Вам больше не придется заклеивать слишком много, наоборот – ведь краска наносится на красильный валик прямо из банки с краской и равномерно распределяется на нем благодаря системе PaintControl. Утомительные хождения к банке с краской теперь уйдут в прошлое, равно как и загрязнение грунта на обратном пути к окрашиваемой

стене. Чистка Paintroller после покраски также будет быстрой и эффективной благодаря системе EasyClean: открытая система Paintroller позволяет использовать любые краски для стен, а также множество различных красильных валиков, предлагаемых в магазинах. Специально для нанесения краски для стен по углам, кромкам и на неровные поверхности теперь предлагается новое решение – PFS 105 E WALLPaint от Bosch.

Система EasyClean

Простая и эффективная очистка

Открытая система

Свободный выбор любых красок для окраски стен. Оптимально подходит для красильных валиков Bosch, но может также использоваться с множеством других валиков, предлагаемых в магазинах

Мобильность

База может соединяться с любыми стандартными банками с краской

Оптимальное хранение

Шланг может удобно храниться на инструменте



Система PaintControl

Всегда равномерное нанесение краски благодаря электронному сенсорному переключателю

Большой рабочий диапазон

Окраска стен и потолков большой площади благодаря удлинительному элементу и длинному шлангу подачи краски

Гибкость

Съемный красильный валик обеспечивает высокую гибкость в зависимости от применения

Общие характеристики Paintroller



Для оптимального результата покраски. Система PaintControl

Регулировка объема краски происходит интуитивно с помощью пульта ДУ, который может монтироваться в ручке удлинительного штока или красильного валика. Всегда равномерное распределение краски в комбинации с высококачественным красильным валиком гарантирует превосходный результат Вашей работы.



НОВИНКА! Для простой и быстрой покраски стен и потолочных перекрытий:

электрический валик PPR 250 от Bosch.

Также подходит для нанесения латексных красок



Технические характеристики	PPR 250*
Номинальная потребляемая мощность	35 Вт
Производительность	0-400 мл/мин
Нанесение краски	2 м ² /мин
Ширина красильного валика	25 см
Длина Paintroller	40 см
Длина Paintroller с удлинительным элементом	120 см
Регулируемая высота при соединении с банкой с краской	18-30 см
Вес Paintroller	0,7 кг
Вес	4,0 кг

Комплект поставки	
Переходник EasyClean под водопроводный кран типоразмера M22, M24	✓
Удлинительный элемент	✓
Красильный валик 25 см	✓
Номер заказа	0 603 2A0 000
Код EAN	3 165 140 630 528

* В продаже с 1 квартала 2012 г.

НОВИНКА! Для обработки углов, кромок и структурированных поверхностей:

система краскораспыления Bosch PFS 105 E WALLPaint.

Также подходит для нанесения латексных красок



Технические характеристики	PFS 105 E WALLPaint
Номинальная потребляемая мощность	350 Вт
Производительность	0-200 г/мин
Нанесение краски	10 м ² за 10 мин
Производительность распыления	105 Вт
Объем контейнера	1000 мл
Длина шланга	3,4 м
Вес Paintroller	2,0 кг
Вес	4,9 кг

Комплект поставки	
Удлинитель рукоятки	✓
Номер заказа	0 603 206 201
Код EAN	3 165 140 651 097



Системы тонкого распыления для лаков и лазурей **с. 101**

Распыление обычных красок для стен даже в труднодоступных местах – с PFS 105 E WALLPaint больше не проблема!

Система SprayControl обеспечивает равномерное нанесение краски, особенно в труднодоступных местах и на структурированные поверхности. Благодаря регулируемому в 2 положениях соплу можно легко настроить нужный режим распыления и приниматься за работу: узкая струя – для обработки кромок, углов и труднодоступных мест, широкая – для покраски поверхностей большой площади.



Подходящая принадлежность для электрического валика

- Красильный валик 25 см
- Угловой валик
- Система замены шланга
- Переходник EasyClean для водопроводных кранов типоразмера 1/2", 3/4", 1"

► Дополнительную информацию о принадлежностях см. **на с. 148**

Проще не бывает – система EasyClean

После завершения покраски система сначала полностью опорожняется с помощью насоса, работающего на холостом ходу, затем снимаются все элементы подачи краски, после чего систему можно легко промыть благодаря универсальному подсоединению к водопроводному крану. В виде альтернативы Paintroller можно промыть чистой водой, закачиваемой насосом из ведра.



Для лаков и лазурей – системы тонкого распыления

Кисти ушли в прошлое. Сегодня краска наносится методом распыления.

Равномерное окрашивание дверей, столов, скамеек, навесов для автомобилей, лодок – с новыми системами тонкого распыления от Bosch Вы легко добьетесь идеального результата. Благодаря инновационной технологии SprayControl Вы можете работать с большим объемом и низким давлением так точно, как никогда прежде. Без брызг и наплывов краски. А благодаря высокой точности – отличный результат. Таким образом

Вы сможете быстрее разобраться с делом. Возможна работа с самыми разнообразными материалами: различными лаками для работ внутри и снаружи помещений, погодостойкой лазурью, термостойкими лаками для отопительного оборудования, отпаривателями обоев, средствами для защиты древесины. С новыми системами тонкого распыления Bosch Вы без особых усилий добьетесь безупречного результата.

Положение для парковки

для надежной установки и отсутствия пятен



Сопло для распыления

краски регулируется в 3 положениях: горизонтальное, вертикальное или точечное распыление

Электронная система плавной регулировки

объема воздуха для регулировки количества образующегося при распылении красочного тумана и интенсивности нанесения краски

Система SDS для быстрой смены краски и легкой очистки

Общие характеристики систем тонкого распыления



Дополнительные характеристики PFS 105 E



Равномерное нанесение краски – без капель

Такое многообразие преимуществ благодаря инновационной технологии SprayControl: для точечного, тонкого и контролируемого нанесения краски. В три раза быстрее, чем с помощью кисти или валика. Без клякс, капель и брызг краски. При этом малозумная и с низким уровнем вибрации. Вот так сегодня распыляют без труда.



Равномерное нанесение без наплывов, волосков кисточки и комочков краски:

практичные системы тонкого распыления PFS от Bosch.



Технические характеристики	PFS 105 E	PFS 65	PFS 55
Номинальная потребляемая мощность	350 Вт	280 Вт	280 Вт
Производительность	0-150 г/мин	0-130 г/мин	0-110 г/мин
Производительность распыления	105 Вт	65 Вт	55 Вт
Нанесение краски	5 м ² за 6 мин	5 м ² за 10 мин	5 м ² за 12 мин
Объем контейнера	800 мл	600 мл	600 мл
Вес	4,9 кг	2,8 кг	1,3 кг
Длина шланга	3,4 м	1,8 м	–

Комплект поставки			
Бачок, 600 мл	–	✓	✓
Бачок, 800 мл	✓	–	–
Измеритель вязкости 100 мл	✓	✓	✓
Емкость 600 мл с крышкой	✓	–	–
Удлинитель рукоятки	✓	✓	✓
Ремень для переноски	–	✓	–
DVD с программой тренинга	✓	✓	✓
Номер заказа	0 603 206 200	0 603 206 100	0 603 206 000
Код EAN	3 165 140 455 169	3 165 140 455 152	3 165 140 455 145

НОВИНКА! – Теперь и для нанесения краски для стен
с. 99



PFS 65



reddot design award
winner 2010

Легкая замена банки с краской

Система Bosch SDS позволяет выполнять быструю смену банки с краской без использования вспомогательного инструмента – одним нажатием кнопки, а также гарантирует простую очистку.

► Дополнительную информацию о принадлежностях см. **на с. 148**



Отпариватель обоев

Полезный совет: отпаривайте обои водяным паром

Вашим первым помощником во время ремонта станет отпариватель обоев Bosch. Под действием горячего водяного пара, нагнетаемого на обои под давлением, обойный клей полностью растворяется и легко удаляется со стен и потолочных перекрытий. Таким образом можно без труда удалить старые обои. Емкость бака отпаривателя рассчитана на 2,4 л обычной

водопроводной воды. Такого объема воды хватает на бесперебойную работу в течение прим. 45 минут. Широкий паровой щит отпаривателя позволяет быстро и качественно обрабатывать поверхности большой площади. Таким образом Вы экономите время, усилия и нервы. Отпариватель обоев Bosch – безупречно, быстро и чисто.

Широкий щит
для быстрых
результатов работы

Бачок объемом 2,4 л
для водопроводной воды



Держатель кабеля и встраиваемый паровой щит для экономии места хранения

Практичный **байонетный затвор с предохранительной блокировкой**

Предохранительный клапан на бачке и **защита от перегрева** для безопасной эксплуатации

Общие характеристики отпаривателя обоев



Идеальная техника, эффективное воздействие

2-компонентная техника включает в себя отдельный бак для воды и паровой щит. Практичный байонетный затвор с защелкой, предохранительный клапан на бачке и защита от перегрева обеспечивают безопасное использование этого инструмента. Держатель кабеля и встраиваемый паровой щит обеспечивают экономию места при хранении инструмента.



**Замена обоев.
Теперь с полным паром:**
отпариватель обоев PTL 1 от Bosch.



Технические характеристики	PTL 1
Номинальная потребляемая мощность	2000 Вт
Время работы на одной заправке, прим.	45 мин
Емкость	2,4 л
Время нагрева	5–10 мин
Вес	1,9 кг

Комплект поставки	
Паровой щит	✓ 2 609 390 282
Шланг	✓ 2 609 390 283
Номер заказа	0 603 315 108



Быстрая и аккуратная работа с подходящими принадлежностями

На них можно всегда положиться – оригинальные принадлежности от Bosch. Паровой щит, распылительная насадка и шланг 3 м поставляются отдельно.

► Дополнительную информацию о принадлежностях см. **на с. 148**

С полным паром в любой уголок

Просто снимите широкий щит – с помощью узкой рукоятки Вы легко удалите старые обои даже в труднодоступных местах. Быстро и качественно.



Универсальный резак Kseo

Теперь еще острее!

Kseo – новый аккумуляторный универсальный резак, который станет Вашим надежным помощником в быту. Используйте его там, где не справятся ножницы, а использовать нож слишком опасно. Это идеальный инструмент для открывания упаковочной тары, срезания некрасиво торчащих веток, подрезания декоративных элементов из тростника, бамбука или пластика, для балкона, террасы или сада. И вообще с новым Kseo Вы

обрежете все, что Вам мешает. Так что мусорное ведро пустовать не будет. Kseo – универсальный инструмент для повседневного использования, который всегда готов к работе. Постоянная готовность к работе обеспечивается благодаря практичному литий-ионному аккумулятору. А тот, кто ищет подарок, не ошибется: Kseo подходит как для правой, так и левой.



Общие характеристики аккумуляторных универсальных резачков



Литий-ионная технология

Благодаря использованию литий-ионной технологии Kseo самостоятельно сохраняет заряд, даже если он не используется в течение долгого времени. Независимо от того, заряжен ли аккумулятор полностью, наполовину или же разряжен, после каждого использования аккумулятор можно без всяких проблем поставить на подзарядку в зарядное устройство. Литий-ионная технология позволяет использовать для Kseo аккумулятор очень маленького размера.





Резка декоративных материалов, картонных изделий или ковровых покрытий:

с аккумуляторным универсальным резаком Kseo от Bosch.



Технические характеристики	Kseo
Макс. глубина пропила	6 мм
Число оборотов на холостом ходу	240 об/мин
Напряжение аккумулятора	3,6 В
Время зарядки	5 ч
Производительность резания на одной зарядке аккумулятора	до 150 м
Вес с аккумулятором	0,4 кг
Блокировка включения	✓
AutoSharp+	✓

Комплект поставки	
Настенный адаптер	✓
Зарядное устройство для литий-ионных аккумуляторов	✓
Металлическая коробка	✓
Номер заказа	0 603 205 120
Код EAN	3 165 140 560 313



Подходящие принадлежности для универсального резака Kseo

Съемный кромкорез или запасной нож.

► Дополнительную информацию о принадлежностях см. на с. 148

Режет все на своем пути

От бумаги, картона, ткани, кожи, ковровых покрытий и меха до кабелей, лент и шпагата.

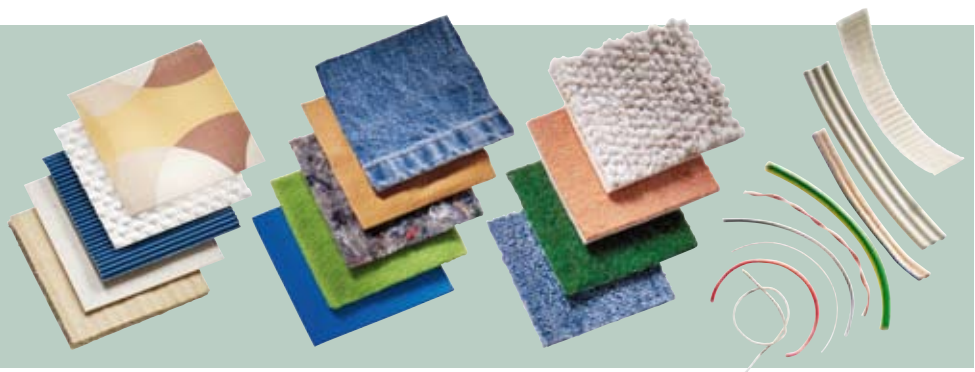

Клеевые пистолеты

Быстро приклеят, закрепят или отремонтируют все, что надо

Фарфоровые статуэтки, паровозы, старые автомобили. Страсть к коллекционированию делает склеивание ежедневной работой. Особенно, если в доме есть дети. В этом случае всегда найдется, что отремонтировать, установить, зафиксировать или смастерить своими руками. Все просто с клеевыми пистолетами Bosch!

PKP 7,2 LI готов к работе уже через 15 секунд: этот инструмент надежно соединит практически любые материалы, в том числе на растяжение. Благодаря легкому ходу курка Вы можете наносить даже тонкие дорожки клея, что идеально, например, при прокладке кабеля или установке декоративных планок.

Практичное сопло с теплозащитным кожухом и блокировкой каплей

Благодаря устройству механической подачи количество наносимого клея дозируется с максимальной точностью



Готовность к работе уже через **15 секунд**

Электронная система стабилизации Bosch обеспечивает автоматический контроль температуры для поддержания неизменной консистенции клея

Отсутствие саморазряда и эффекта памяти, постоянная готовность к работе благодаря **литий-ионной технологии**

Общие характеристики клеевых пистолетов



Дополнительные характеристики РКР 7,2 LI



Высокоточная работа с РКР 7,2 LI

Исключительно малое время нагрева и мощный литий-ионный аккумулятор делают РКР 7,2 LI одним из самых высокоэффективных аккумуляторных термоклеевых пистолетов. При этом он выгодно отличается компактным размером, удобством в обращении и универсальным применением. Длительность работы на одной зарядке аккумулятора составляет 45 минут. Таким образом, аккумуляторный термоклеевой пистолет РКР 7,2 LI становится идеальным инструментом для ремонта, декорирования и работы в домашней мастерской.



Склеивайте все, что угодно. Навсегда: клеевые пистолеты РКР от Bosch.



Технические характеристики	PKR 18 E	PKR 7,2 LI
Напряжение аккумулятора	–	7,2 В
Напряжение	100-240 В	–
Производительность склеивания	20 г/мин	2 г/мин
Ø клеевого стержня	11 x 45-200 мм	7 x 100-150 мм
Время нагрева	7 мин	15 с
Автономная работа	–	45 мин
Автоматическое отключение	–	через 5 мин
Вес	0,35 кг	0,30 кг
Рукоятка с мягкой накладкой	–	✓

Комплект поставки	PKR 18 E	PKR 7,2 LI
1 стержень плавкого клея	✓ ¹	–
1 сверхдлинное сопло	✓ 1 609 202 428	–
4 клеевых стержня UltraPower (молочного цвета)	–	✓ ²
1,5-2 час. зарядное устройство	–	✓
Номер заказа	0 603 264 508	0 603 264 020
Код EAN	3 165 140 289 597	3 165 140 593 205

¹ Докомплектация в наборе из 25 шт. (2 607 001 176)

² Докомплектация в наборе из 10 шт., цвет молочный (2 609 256 A03)/прозрачный (2 609 256 A04)

► Дополнительную информацию о принадлежностях см. **на с. 148**

РКР 18 E с удлиненной насадкой предназначен для труднодоступных мест

Благодаря своей практичной насадке с теплозащитным кожухом РКР 18 E от Bosch быстро и легко справляется даже со сложными задачами. Он также оснащен специальной скобой для надежной установки в нерабочем положении.



Инструменты для декорирования и ремонта

Надежное соединение

Электронная система стабилизации Bosch обеспечивает автоматический контроль температуры с помощью нагревательного элемента с электронным регулятором для поддержания неизменной консистенции клея. Устройство механической подачи регулирует количество наносимого клея и обеспечивает точное дозирование. Уже через 2 минуты место склеивания станет прочным и будет способно нести нагрузку.



Аккумуляторные и электрические степлеры

Быстрое шивание с электрическими степлерами Bosch

Забудьте о молотке, шурупах, клее и кнопках: с практичными степлерами от Bosch, будь то мобильный в использовании аккумуляторный или универсальный сетевой вариант, Вы легко и с

комфортом справитесь со скреплением различных материалов (ткани, картон, пленки) при выполнении работ по декорированию или ремонту.

Рукоятка с мягкой накладкой для безопасного и удобного использования

Индикатор заряда просигнализирует о необходимости зарядки аккумулятора

Носик степлера обеспечивает точное позиционирование, а также полный контроль над ударом благодаря системе Push + Release



Отсутствие саморазряда и эффекта памяти, постоянная готовность к работе благодаря **литий-ионной технологии**

Гнездо для штекера зарядного устройства для зарядки аккумулятора

Выключатель для контролируемого выполнения удара с помощью 2-ступенчатой системы Push + Release

Магазин для простой дозарядки крепежных скоб

Индикатор зарядки укажет на уровень заполнения магазина

Общие характеристики аккумуляторных и сетевых степлеров



Дополнительные характеристики РТК 14 EDT



Дополнительные характеристики РТК 3,6 В



Дополнительные характеристики РТК 3,6 LI



Степлеры Bosch: Push + Release

Просто прижмите носик степлера к заготовке и нажмите выключатель – 2-ступенчатая система обеспечит контроль во время работы и предотвратит случайное срабатывание инструмента.





Приклеить? Привернуть? Просто скрепить!

С аккумуляторными и электрическими степлерами Bosch.



Технические характеристики	РТК 14 EDT*	РТК 3,6 В	РТК 3,6 LI*
Напряжение аккумулятора	–	3,6 В	3,6 В
Ширина скобы (тип 53)	11,4 мм	11,4 мм	11,4 мм
Длина скобы (тип 53)	6-14 мм	6-14 мм	4-10 мм
Длина крепежного гвоздя (тип 48)	14 мм	14 мм	–
Частота ударов	30 уд/мин	30 уд/мин	30 уд/мин
Вес	1,1 кг	1,2 кг	0,8 кг
Рукоятка с мягкой накладкой	✓	✓	✓
Указатель количества скоб	✓	✓	✓
Система Push + Release	✓	✓	✓
Встроенная подсветка PowerLight	–	✓	–
Регулировка силы удара	✓ Электронное управление Bosch	✓ механ.	–
Автоматика Bosch DuoTac	✓	–	–

Комплект поставки			
5-час. зарядное устройство	–	✓ 2 607 224 790	✓ 2 609 003 263
Аккумуляторный блок	–	✓ 2 607 335 790	✓ литий-ионный, встроенный
1000 скоб (тип 53, длина 10 мм)	✓ 2 609 255 821	–	–
1000 скоб (тип 53, длина 8 мм)	–	✓ 2 609 255 820	✓ 2 609 255 820
Пластмассовый чемоданчик	–	✓	–
Номер заказа	0 603 265 520	0 603 968 820	0 603 968 120
Код EAN	3 165 140 601 580	3 165 140 359 948	3 165 140 601 603

* В продаже с 1 квартала 2012 г.

Подходящие принадлежности для степлеров

- Тонкие металлические скобы, тип 53
- Крепежные гвозди Bosch, тип 48
- ▶ Дополнительную информацию о принадлежностях см. **на с. 148**

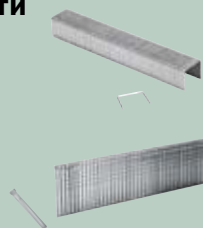

Тонкие металлические скобы являются универсальными крепежными средствами для универсального применения при фиксации ткани, кожи, толя, пленок или подобных материалов. **Крепежные гвозди** из твердой стали оптимально подойдут для креплений, при которых места соединений должны оставаться практически невидимыми – например при установке декоративных планок.

DuoTac и электронное управление Bosch у РТК 14 EDT

DuoTac: с помощью автоматки DuoTac можно выбирать режим забивания либо одной, либо двух скоб одновременно. Благодаря двойной ширине поверхности скобы повышается прочность скрепления тонких материалов, например в случае пленок.

Электронное управление Bosch: электронная предустановка мощности удара обеспечивает плавную регулировку силы удара.



Технические фены

Больше, чем просто горячий воздух

А именно: удаление лака, гибка труб, удаление льда с замков, сварка полимерных материалов, пайка металлов. Все это может новое поколение технических фенов Bosch. Высочайшее качество, инновационная технология и простота использования всегда гарантируют отличные результаты. Функция Thermostop обеспечивает защиту от оплавления: если фен

находится слишком близко к заготовке функция подачи горячего воздуха отключается. Как только инструмент охладится в достаточной степени, происходит автоматическое повторное включение подачи горячего воздуха. Благодаря этому обеспечивается всегда безопасная и комфортная работа – даже при максимальной температуре.



Общие характеристики технического фена



Дополнительные характеристики P HG 630 DCE



Установочная поверхность для стационарного использования

Благодаря специальной установочной поверхности технический фен PHG надежно стоит на месте, так что обе Ваши руки свободны для удержания заготовки. А благодаря функции Thermostop от Bosch ничего не оплавится.



Эффективно и безопасно:

технический фен PHG от Bosch.



Технические характеристики	PHG 630 DCE	PHG 600-3	PHG 500-2
Номинальная потребляемая мощность	2000 Вт	1800 Вт	1600 Вт
Температура	50-630 °С	50/400/600 °С	300/500 °С
Поток воздуха	150/300/500 л/мин	250/350/500 л/мин	240/450 л/мин
Вес	0,90 кг	0,80 кг	0,75 кг
Функция Thermostopp	✓	✓	✓
Съемная термозащита	✓	✓	-
Рукоятка с мягкой накладкой Bosch	✓	✓	-
Степень холодного воздуха, 50 °С	✓	✓	-
Плавное регулирование температуры	✓	-	-
Электроника постоянства Bosch	✓	-	-
Дисплей	✓	-	-

Комплект поставки			
Номер заказа	0 603 29C 708*	0 603 29B 008	0 603 29A 008
Код EAN	3 165 140 288 408	3 165 140 288 378	3 165 140 288 217

* не распространяется в Белоруссии, на Украине и в Казахстане

**Горячий воздух для профессионалов**

Универсальная насадка обеспечит нужный результат.

- Дополнительную информацию о принадлежностях см. на с. 148

Температура известна в любой момент

У PHG 630 DCE температуру можно плавно настроить с помощью кнопок в диапазоне от 50 до 630 °С. Благодаря ступени холодного воздуха обеспечивается эффективная обработка даже таких чувствительных материалов, как стиропор. Нужная информация всегда отображается на цифровом дисплее.



Универсальные пылесосы

Всасывают все, даже воду

От шлифования, сверления, фрезерования или пиления без пыли и основательной чистки мягкой мебели или ковровых покрытий до безупречной уборки полов – с универсальным пылесосом Bosch Вам не придется прилагать для этого излишних усилий. Лучше всего он подходит для работы в домашней мастерской и уборки в пределах досягаемости. С универсаль-

ным пылесосом Bosch можно убирать бетонную и каменную пыль, землю, песок, опавшую листву и сверильную пыль так же эффективно, как и толстые слои обычной пыли. Мобильность, большая емкость, практичные принадлежности и фиксация шланга на защелках, которая предотвращает его перекручивание и излом, обеспечивают оптимальные рабочие условия.



Высокая мощность даже при уборке влаги

С универсальными пылесосами Bosch Вы легко соберете даже влагу. Практичность: надежный многоразовый текстильный фильтр можно не вынимать из пылесоса.



Снаружи, внутри и вокруг:

универсальные пылесосы Bosch оптимально подходят для сухой и влажной уборки мастерской, дома, заднего двора, сада или автомобиля.



Технические характеристики	PAS 11-21
Номинальная потребляемая мощность	1100 Вт
Макс. поток воздуха (у крыльчатки)	50 л/с
Макс. разрежение (у крыльчатки)	150 мбар
Объем контейнера	21 л
Вес	6,3 кг

Комплект поставки	
Шланг 2 м, Ø 35 мм	✓
2 всасывающие трубки, каждая длиной 0,5 м	✓ 2 607 000 162
Щелевая насадка 21 см	✓ 2 607 000 165
Насадка для крупного мусора	✓ 2 607 000 170
Бумажный пылесборный мешок	✓ 2 605 411 150
Многоразовый текстильный фильтр	✓ 2 607 432 013
Номер заказа	0 603 395 008
Код EAN	3 165 140 208 246

Легко очищаемый многоразовый текстильный фильтр

Чистить текстильный фильтр очень просто. Перед тем как снова использовать фильтр для влажной уборки его следует хорошо просушить.

► Дополнительную информацию о принадлежностях см. **на с. 149**



Цифровые измерительные инструменты

Новый стандарт

Цифровые измерительные инструменты Bosch обеспечат высочайший уровень точности в любой области применения: измерение, нивелирование или локализация скрытых объектов

Современная лазерная техника поможет вам выдержать прямой угол на стене, а также определить расстояния, площадь и объем помещения. Она укажет, в каком месте нужно просверлить отверстие в стене, чтобы все картины висели на одной высоте. Но перед этим было бы неплохо заглянуть под штукатурку.

Это легко сделать с помощью цифрового детектора. Он подскажет, где можно безопасно просверлить отверстие или поработать перфоратором. Все устройства не только исключительно эргономичны, но и крайне просты в управлении. Благодаря этому Вы сможете обойтись без помощников и легко шаг за шагом достигнуть своей цели.

С Bosch Quickfinder Вы сразу узнаете, какой инструмент оптимально подходит для той или иной задачи.



QUICKfinder

Измерительная техника



Измерение

▶ Неточные измерения ушли в прошлое: с появлением цифровых лазерных дальномеров Bosch.

PLR 25
PLR 50



Нивелирование

▶ Точные линии – надежный результат: с помощью лазерных нивелиров Bosch.

PLT 2
PLL 5
Quigo
PCL 10, PCL 20
PLL 360



Обнаружение

▶ Для Вашей безопасности при сверлении: цифровые детекторы Bosch.

PDO 6
PMD 10





Цифровые измерительные инструменты

Лазерные дальномеры



Измерение



Расстояния, площади и объемы – без слова «приблизительно»

Прицельтесь, нажмите на кнопку и считывайте точный результат измерения. Исключительная практичность: можно измерять от передней или задней кромки инструмента. С помощью лазерной точки и визира Вы точно прицельтесь и немедленно увидите результат измерения на большом дисплее.

Точнее не бывает: лазерные дальномеры от Bosch

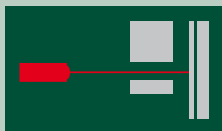

Измерение с лазерными дальномерами PLR 25 и PLR 50

Точное измерение благодаря лазерной технологии. Точность измерения ± 2 мм (независимо от расстояния).

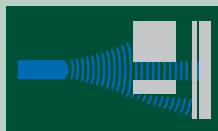

Для сравнения: измерение с ультразвуком

Измерение с помощью ультразвука (конусообразный пучок волн). Точность измерений ± 50 мм на 10 м.



Возможность измерения от **передней или задней кромки** делает обе модели PLR пригодными для использования даже в труднодоступных местах. При измерении высоты с помощью PLR 50 можно выполнять **косвенное измерение длины** по формуле Пифагора.



Большой дисплей для удобства считывания любых результатов измерения

Рукоятка с мягкой накладкой для комфортной работы

Встроенный уровень для точной выверки в горизонтальной плоскости



Встроенный визир для легкого наведения дальномера на цель на большом расстоянии

Функциональные кнопки благодаря понятным символам облегчают управление прибором

PLR 25 и PLR 50:

Лазерные дальномеры от Bosch.



Технические характеристики	PLR 50	PLR 25
Лазерный диод	635 нм	635 нм
Класс лазера	2	2
Диапазон измерений	0,05 - 50,0 м	0,05 - 25,0 м
Точность измерений	± 2,0 мм	± 2,0 мм
Ном. время измерения	< 0,5 с	< 0,5 с
Макс. время измерения	4 с	4 с
Автоматика отключения	5 мин	5 мин
Вес	0,18 кг	0,18 кг
Функции измерения		
Исходная плоскость измерения		

Комплект поставки		
Защитный чехол	✓	✓
Элементы питания	✓ 4 x 1,5 В LR03 (AAA)	✓ 4 x 1,5 В LR03 (AAA)
Номер заказа	0 603 016 320	0 603 016 220
Код EAN	3 165 140 532 501	3 165 140 532 471

Лазерный ватерпас



Ручное нивелирование

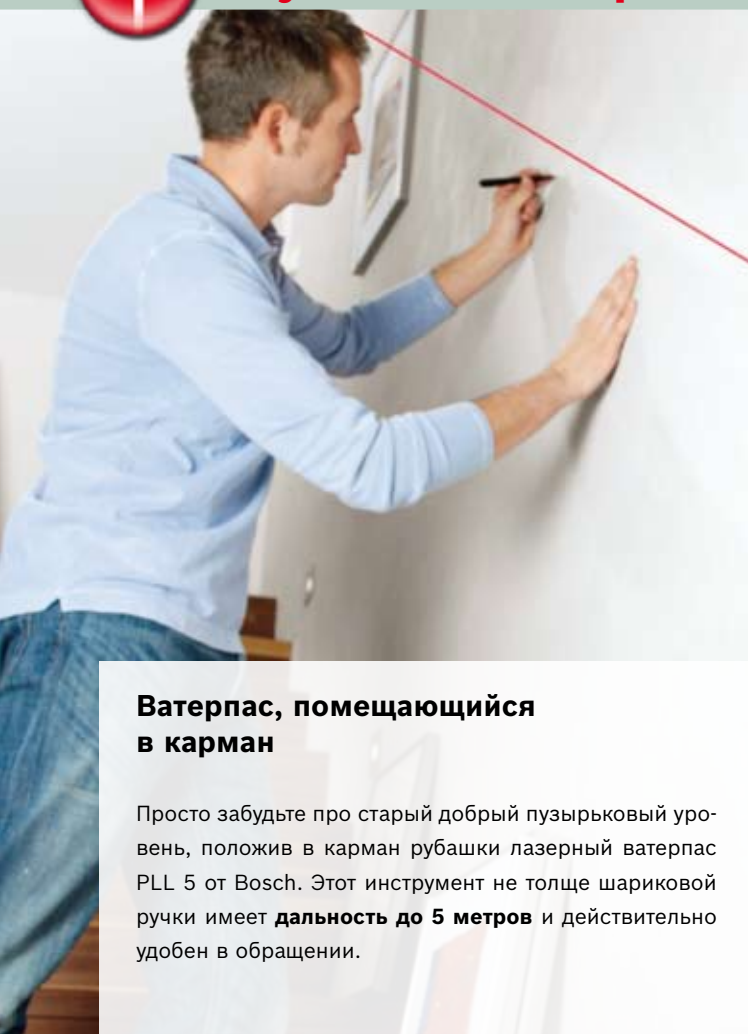

Ватерпас, помещающийся в карман

Просто забудьте про старый добрый пузырьковый уровень, положив в карман рубашки лазерный ватерпас PLL 5 от Bosch. Этот инструмент не толще шариковой ручки имеет **дальность до 5 метров** и действительно удобен в обращении.



Компактный лазерный ватерпас от Bosch

Просто включите его, выровняйте с помощью встроенных уровней – и лазерный ватерпас PLL 5 спроецирует точную длинную линию, по которой Вы сможете ориентироваться.



Входящее в комплект поставки практичное настенное крепление можно закрепить на любой основе, например, клейкой лентой или кнопками.

Благодаря магнитной пластине практичного настенного крепления можно плавно регулировать высоту инструмента и фиксировать его под любым нужным углом.



Точное позиционирование лазера путем его точной регулировки на **настенном креплении**

Высококачественный, яркий **лазерный диод** для генерирования хорошо видимых лучей длиной до 5 м*

2 уровня для выравнивания в горизонтальной и вертикальной плоскости

Маленький, практичный и **современный инструмент**

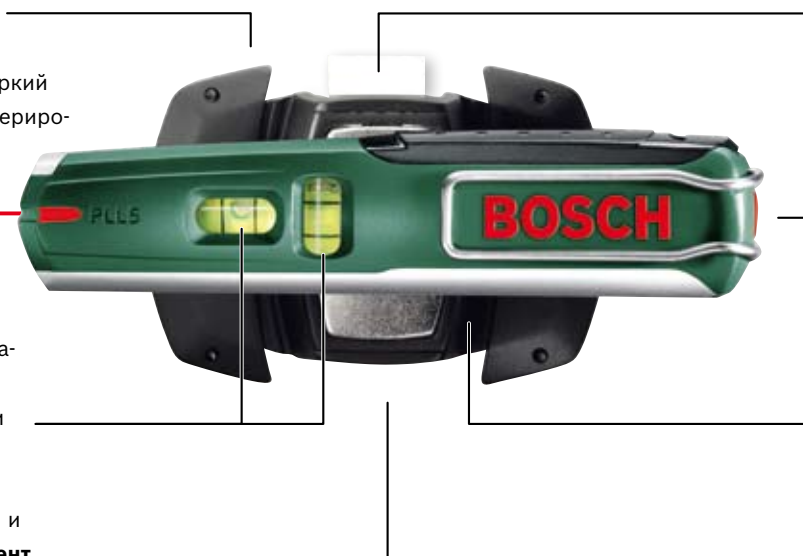

Установка настенного крепления с использованием сменной **клеякой ленты**

Управление с помощью **одной кнопки**

Благодаря **ровной установочной поверхности** лазер быстро нивелируется и выравнивается

PLL 5

Компактный лазерный ватерпас от Bosch.

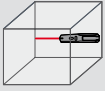

Технические характеристики	PLL 5
Рабочий диапазон*, прим.	5 м
Лазерный диод	635 нм
Класс лазера	2
Точность	± 1,0 мм/м
Вес	0,13 кг
Функция	
Функция ватерпаса	встроенная

Комплект поставки	
Элементы питания	✓ 2 x 1,5 В LR03 (AAA)
Настенное крепление	✓
Штифты	✓
Номер заказа	0 603 015 020
Код EAN	3 165 140 442 527

* в зависимости от условий освещенности

Цифровые измерительные инструменты

Лазер для выравнивания керамической плитки



Ручное нивелирование



Простая укладка плитки

На полу или на стене, по прямой или диагонали: с помощью PLT 2 работа выполняется быстро, легко и точно. Благодаря **двум выверенным точно под углом 90°** и **хорошо видимым лазерным лучам** укладка керамической плитки будет происходить с максимальной точностью. **Настенное крепление** и **три встроенных уровня** помогут выровнять PLT 2 по вертикали, горизонтали или диагонали.

Специалист по укладке плитки

Выравнивание керамической плитки по прямой или диагонали – не проблема с PLT 2. Позиционирование практичного настенного крепления происходит быстро и точно благодаря уровням.



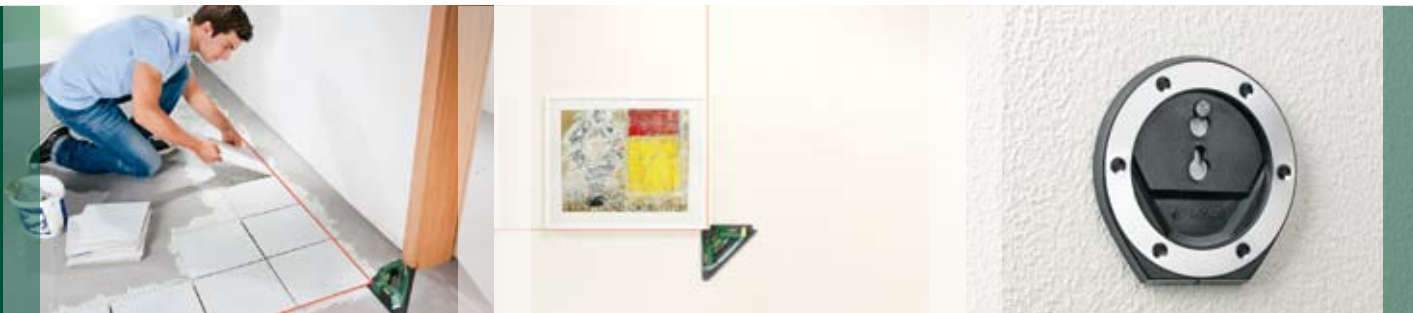

Функциональная опорная пластина со специальной установочной гранью упрощает укладку плитки от дверной рамы.

С помощью PLT 2 можно легко и быстро повесить полки и картины строго по линии.

Удобное настенное крепление обеспечивает точную регулировку положения лазерного нивелира.

Функциональная опорная пластина со специальной установочной гранью оснащена шкалой 90° с делением 5°

3 встроенных уровня для быстрого выравнивания

Два хорошо видимых **лазерных луча** под углом 90°

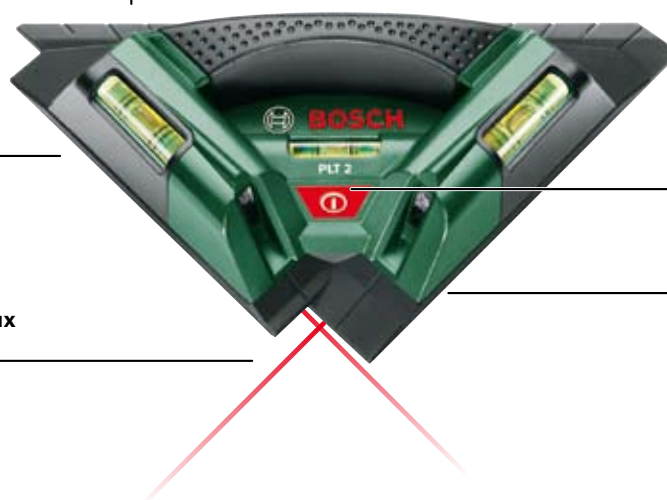

Рукоятка с мягкой накладкой с большой зоной обхвата для оптимального удобства использования

Управление с помощью одной кнопки

Магниты на нижней стороне корпуса облегчают позиционирование и выравнивание на стене

PLT 2

Практичный лазер для выравнивания керамической плитки от Bosch.

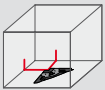

Технические характеристики	PLT 2
Рабочий диапазон*, прим.	7 м
Лазерный диод	635 нм
Класс лазера	2
Точность измерения углов	± 0,5 мм/м
Вес	0,36 кг
Функция	

Комплект поставки	
Элементы питания	✓ 3 x 1,5 В LR06 (AA)
Настенное крепление	✓
Номер заказа	0 603 664 020
Код EAN	3 165 140 562 928

* в зависимости от условий освещенности

Цифровые измерительные инструменты

Лазер с перекрестными лучами Quigo



Самонивелирующийся

Точно, как мне и надо. Quigo от Bosch.

Покраска, укладка керамической плитки, навешивание полок и картин или оклейка обоями – Bosch Quigo поможет Вам в любых настенных работах. Миниатюрный лазер с перекрестными лучами обладает функцией самонивелирования, т. е. он проецирует луч с автоматической корректировкой точно на 90°. Bosch Quigo за считанные секунды генерирует абсолютно горизонтальные и вертикальные линии.



Установить • Открыть • Начать работу

Выключатель одновременно служит защитной крышкой. Просто сдвиньте пластинку вверх, и в течение нескольких секунд Bosch Quigo автоматически спроецирует перекрестные лучи на рабочую поверхность. Вы уже сможете приступить к работе точно по линии.





Наклейте на стену малярный скотч вдоль перекрестных лазерных лучей. Таким образом впоследствии Вы сможете точно закрасить нужные Вам участки.

Сочетая цвет и различную фактуру обоев, можно создать неповторимый интерьер.

Керамическая плитка дает безграничные возможности для творчества. А Bosch Quigo поможет Вам в их воплощении. Например, с помощью плитки различного цвета на стене можно выложить интересную мозаику.

Светодиодная индикация подаст соответствующий сигнал, если Quigo не отнивелирован

Рукоятка с мягкой накладкой для защиты

Одновременно проецирует **горизонтальный и вертикальный лазерные лучи**

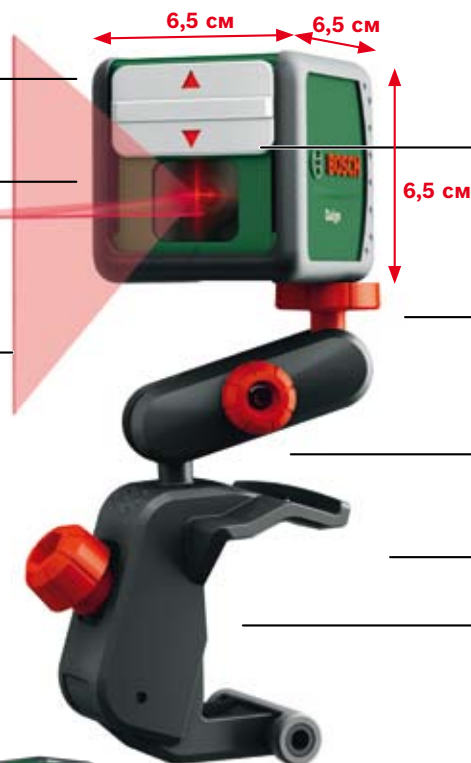

Выключатель со встроенной защитной крышкой

¼"-резьба штатива

Шарниры для простого выравнивания

Универсальный держатель **ММ 2**

Скоба для крепления на объектах толщиной от 2 до 5 см

Quigo

Гениальный компактный лазер с перекрестными лучами от Bosch.



Технические характеристики	Quigo
Рабочий диапазон*, прим.	5 м
Лазерный диод	635 нм
Класс лазера	2
Точность	±0,8 мм/м (0°) ±1,0 мм/м (±4°)
Вес	0,25 кг
Диапазон автом. нивелирования	±4°
Функция	

Комплект поставки	
Универсальный держатель ММ 2	✓ 0 603 692 100
Элементы питания	✓ 2 x 1,5 В LR03 (AAA)
Металлическая коробка	✓
Номер заказа	0 603 663 121
Код EAN	3 165 140 606 264

* в зависимости от условий освещенности



reddot design award
honourable mention 2011

Лазеры с перекрестными лучами



Самонивелирующиеся



Прямой угол везде, где пожелаете

Лазер с перекрестными лучами Bosch даже в сложных ситуациях поможет Вам все разместить строго по линии. И с высокой точностью. Ведь эти интеллектуальные лазерные инструменты **нивелируются автоматически**, чтобы вертикальные линии всегда оставались вертикальными, а горизонтальные – горизонтальными даже в самых отдаленных углах. А для надежной установки в любом положении для лазеров с перекрестными лучами предлагаются практичные штативы.



Светодиодная индикация показывает готовность лазера к работе: красный свет означает, что лазер еще не отнивелирован и не может использоваться, зеленый – можно проводить измерения.



Светодиодная индикация PCL 10

Светодиодная индикация PCL 20



С помощью функции отвеса PCL 20 Вы без сложных измерений разместите лампу точно над центром стола. Перекрестные лучи PCL 20 могут фиксироваться: благодаря этому Вы сможете спроецировать их точно под нужным углом.



Функция отвеса

Очень **хорошо различимые лазерные лучи** благодаря высококачественным, ярким лазерным диодам

Проецирует **перекрестные и отдельные лучи**



Светодиод подаст соответствующий сигнал, если лазер с перекрестными лучами не отнивелирован

Рукоятка с мягкой накладкой с большой зоной обхвата для комфортной работы

1/4"-резьба штатива

PCL 10 и PCL 20

Универсальные лазеры с перекрестными лучами от Bosch.



Технические характеристики	PCL 20 + TP 320	PCL 20 Set (комплект)	PCL 20	PCL 10 Set (комплект)	PCL 10
Рабочий диапазон*, прим.	10 м	10 м	10 м	10 м	10 м
Лазерный диод	635 нм	635 нм	635 нм	635 нм	635 нм
Класс лазера	2	2	2	2	2
Ном. время автом. нивелирования	4 с	4 с	4 с	4 с	4 с
Диапазон автом. нивелирования	≤ 4°	≤ 4°	≤ 4°	≤ 4°	≤ 4°
Точность линии	± 0,5 мм/м	± 0,5 мм/м	± 0,5 мм/м	± 0,5 мм/м	± 0,5 мм/м
Вес	0,5 кг	0,5 кг	0,5 кг	0,4 кг	0,4 кг
Функции					

Комплект поставки					
Защитный чехол	✓	✓	✓	✓	✓
Элементы питания	✓ 4 x 1,5 В LR6 (AA)	✓ 4 x 1,5 В LR6 (AA)	✓ 4 x 1,5 В LR6 (AA)	✓ 2 x 1,5 В LR6 (AA)	✓ 2 x 1,5 В LR6 (AA)
Настенное крепление	-	✓	✓	-	-
Штатив	-	✓ (1,5 м)	-	✓ (1,1 м)	-
TP 320	✓ 0 603 693 000 (3,2 м)	-	-	-	-
Номер заказа	0 603 693 001	0 603 008 221	0 603 008 220	0 603 008 121	0 603 008 120
Код EAN	3 165 140 562 966	3 165 140 471 633	3 165 140 471 640	3 165 140 471 602	3 165 140 471 589

* в зависимости от условий освещенности

Цифровые измерительные инструменты

Линейный лазер на 360°



Самонивелирование в диапазоне 360°

**Очень просто. Абсолютно прямо.
Исключительно точно.**

Никогда раньше нивелирование по всем четырем стенам не было столь простым. Благодаря инновационной лазерной технологии PLL 360 от Bosch проецирование выполняется одним нажатием кнопки на каждую стену по окружности 360° вокруг инструмента. Всегда надежно и точно, так как линейный лазер на 360° является самонивелирующимся. С помощью ровной лазерной линии Вы без труда добьетесь точных результатов в своей работе. Кроме того, с PLL 360 можно проецировать вертикальную линию. Благодаря большому углу раствора становятся доступны новые возможности применения. С помощью функции фиксации все лазерные лучи можно фиксировать под свободным углом.



Интуитивно понятная панель управления

Все функции PLL 360 доступны на простой и удобной в использовании панели управления.



PLL 360 проецирует ровный лазерный луч в диапазоне 360°. Оптимально подходит для точного проведения филенки, сооружения помоста или навешивания подвесного потолка. Любой лазерный луч можно зафиксировать одним нажатием кнопки. Таким образом можно, например, легко повесить картины параллельно лестнице.

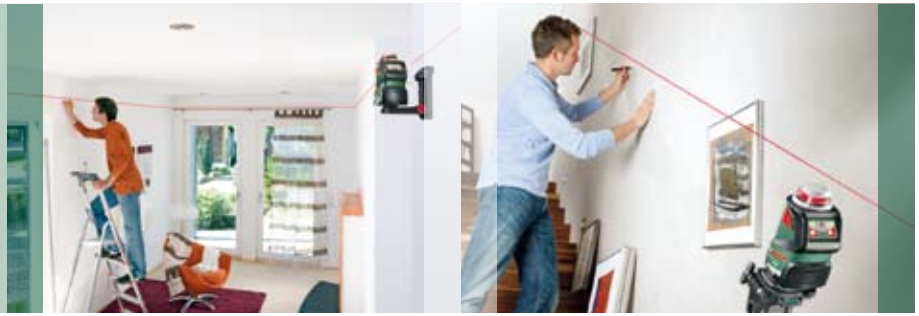

Очень **хорошо различные лазерные лучи** благодаря высококачественным, ярким лазерным диодам

Горизонтальный луч на 360°

Вертикальный луч



Рукоятка с мягкой накладкой с большой зоной обхвата для комфортной работы

Самонивелирующийся

1/4"-резьба штатива

PLL 360

Самонивелирующийся линейный лазер на 360° от Bosch.



Технические характеристики	PLL 360 Set (комплект)	PLL 360
Радиус дальности действия*	20 м	20 м
Лазерный диод	635 нм	635 нм
Класс лазера	2	2
Ном. время автом. нивелирования	4 с	4 с
Диапазон нивелирования	≤ 4°	≤ 4°
Точность	± 0,4 мм/м	± 0,4 мм/м
Вес	0,5 кг	0,5 кг
Функции		

Комплект поставки		
Универсальный держатель MM 1	–	✓ 0 603 692 000
Штатив	✓ (1,5 м)	–
Элементы питания	✓ 4 x 1,5 В LR6 (AA)	✓ 4 x 1,5 В LR6 (AA)
Защитный чехол	✓	✓
Номер заказа	0 603 663 001	0 603 663 020
Код EAN	3 165 140 562 898	3 165 140 562 904

* в зависимости от условий освещенности

Детекторы



Обнаружение



Определите то, что Вы не видите

Независимо от того, где Вы сверлите, сначала в целях предосторожности обследуйте стену. Благодаря удобным цифровым детекторам от Bosch Вы увидите, что может Вам помешать: **электропроводка, медные трубы или балки, рамы из железа и цветных металлов.** PMD 10 способен обнаружить даже скрытые деревянные подконструкции. И все это с высочайшей точностью и, прежде всего, безопасно для Вас.



Оптимальный обзор – встроенная светодиодная индикация



Зеленый: не обнаружено объектов!
Красный: объект обнаружен!
Желтый: Осторожно!
 (только PMD 10)

Световое кольцо покажет, где можно безопасно просверлить отверстие, и упростит разметку места сверления.

Что смогут обнаружить детекторы в стене?



Черные металлы
(например сталь)



Электропроводка



Древесина/балки в стенах облегченной конструкции
(только PMD 10)



Цветные металлы
(например медь)

Калибровка у PDO 6 и PMD 10 активируется автоматически при включении. Можно сразу приступить к поиску.



Маркировочное отверстие с **цветной светодиодной индикацией** для безопасного сверления

Дисплей с подсветкой для оптимальной видимости

Режим «Металл» для обнаружения черных и цветных металлов, а также электропроводки



Специальные линии укажут центр датчика. Пользователь увидит точно, где выполняет поиск инструмент

Автоматическая калибровка для безошибочной работы

Режим «Древесина» для обнаружения деревянных и металлических подконструкций в гипсокартоне, а также электропроводки

Эргономичная рукоятка для удобства в использовании



PDO 6 и PMD 10

Надежные детекторы от Bosch.

Технические характеристики	PMD 10	PDO 6
Макс. глубина обнаружения		
металл	10 см	6 см
медь	8 см	5 см
электропроводка	5 см	3 см
древесина	2,5 см	–
Калибровка	автомат.	автомат.
Вес	0,3 кг	0,2 кг
Комплект поставки		
Защитный чехол	✓	–
Элементы питания	✓ 1 x 9 В 6LR61	✓ 1 x 9 В 6LR61
Номер заказа	0 603 681 020	0 603 010 120
Код EAN	3 165 140 624 794	3 165 140 435 550

Принадлежности для измерительных инструментов



Надежная установка для точных результатов

Лазерные нивелиры быстро устанавливаются на нужной высоте и легко регулируются – благодаря практичным принадлежностям от Bosch. А надежная установка гарантирует точные результаты в любом положении.

Телескопическая штанга TP 320: простое позиционирование на любой высоте в диапазоне от 10 до 320 см

Три телескопических элемента со стопором против вращения обеспечивают простую установку TP 320. Посредством подпружиненной верхней пластины гарантируется гибкое и надежное крепление инструментов в любом углу. TP 320 может использоваться с любыми лазерными нивелирами с резьбой под штатив 1/4".





Штатив ТТ 150 – надежность, гибкость и точность

- ▶ Разнообразные возможности настройки (высота, наклон)
- ▶ Для любых лазерных нивелиров с резьбой под штатив 1/4"
- ▶ Удобно складывается и легко хранится

Универсальный держатель ММ 1 – максимальная точность при выравнивании вблизи пола и на стене

- ▶ Для любых лазерных нивелиров с резьбой под штатив 1/4"
- ▶ Простая регулировка высоты и положения
- ▶ Маленький и компактный

Универсальный держатель ММ 2 – самый легкий способ позиционирования лазерного луча на нужной высоте

- ▶ Для лазерных нивелиров, а также камер с резьбой под штатив 1/4"
- ▶ Разнообразные варианты крепления без повреждений благодаря скобе
- ▶ Простая регулировка высоты и положения



ТР 320, ТТ 150, ММ 1 и ММ 2

Гибкие решения для позиционирования инструментов от Bosch.



Технические характеристики	ТР 320	ТТ 150	ММ 2	ММ 1
Рабочая высота	10-320 см	52-147 см	регул.	регул.
Резьба под штатив	1/4"	1/4"	1/4"	1/4"
Макс. нагрузка	2 кг	1 кг	0,6 кг	0,6 кг
Вес	1,1 кг	1,0 кг	0,15 кг	0,2 кг
Комплект поставки				
Номер заказа	0 603 693 000	0 603 691 000	0 603 692 100	0 603 692 000
Код EAN	3 165 140 562 935	3 165 140 603 270	3 165 140 606 271	3 165 140 587 921

Цифровые измерительные инструменты

Качественные принадлежности

Системный подход к успеху

Универсальные и профессиональные

В ассортименте принадлежностей Bosch Вы найдете все, что нужно для достижения профессиональных результатов работы. Инновационные изделия, оптимально подходящие для решения конкретной задачи. И приносящие Вам максимальное удовлетворение результатом труда.

С Bosch Quickfinder Вы сразу узнаете, какая принадлежность оптимально подходит для Вашего инструмента.

Далее Вашему вниманию представлена часть ассортимента наших принадлежностей – полный ассортимент см. в текущем каталоге принадлежностей.

QUICKfinder

Принадлежности

Аккумуляторы и зарядные устройства	134
Унео и Унео Махх	135
Аккумуляторные инструменты для заворачивания шурупов и сверления	136
Ударные дрели	136
Перфораторы	139
Ручные пилы	140
Стационарные пилы и инструменты	142
Угловые шлифмашины	143
Шлифмашины	144
Рубанки и вертикальные фрезерные машины	146
Многофункциональные инструменты	147
Инструменты для декорирования и ремонта	148



Принадлежности

Аккумуляторы и зарядные устройства



Аккумуляторы

Рис.	Обозначение	Номер заказа	
Литий-ионные аккумуляторы			
1	Вставной аккумуляторный блок, Li-Ion, 10,8 В	1,3 А·ч	2 607 336 864
2	Вставной аккумуляторный блок, Li-Ion, 14,4 В	1,3 А·ч	2 607 336 038
3	Вставной аккумуляторный блок, Li-Ion, 14,4 В	1,5 А·ч	2 607 336 206
4	Вставной аккумуляторный блок, Li-Ion, 18 В	1,3 А·ч	2 607 336 040
5	Вставной аккумуляторный блок, Li-Ion, 18 В	1,5 А·ч	1 600 Z00 000
Никель-кадмиевые аккумуляторы			
6	Аккумуляторный блок, NiCd, тип O, 9,6 В	1,2 А·ч	2 607 335 524
	Аккумуляторный блок, NiCd, тип O, 9,6 В	1,5 А·ч	2 607 335 540
7	Аккумуляторный блок, NiCd, тип O, 12 В	1,2 А·ч	2 607 335 526
	Аккумуляторный блок, NiCd, тип O, 12 В	1,5 А·ч	2 607 335 542
8	Аккумуляторный блок, NiCd, тип O, 14,4 В	1,2 А·ч	2 607 335 528
	Аккумуляторный блок, NiCd, тип O, 14,4 В	1,5 А·ч	2 607 335 534
9	Аккумуляторный блок, NiCd, тип O, 18 В	1,5 А·ч	2 607 335 536
10	Аккумуляторный блок, NiCd, тип O, 24 В	1,5 А·ч	2 607 335 538
11	Стержневой аккумулятор 3,6 В для PSR и ПТК 3,6 В		2 607 335 790

Зарядные устройства

Рис.	Обозначение	Номер заказа
Зарядные устройства для литий-ионных аккумуляторов		
12	3-час. зарядное устройство AL 2204 CV для аккумуляторов 14,4/18 В Li-Ion	2 607 225 274
13	1-час. зарядное устройство AL 2215 CV для аккумуляторов 14,4/18 В Li-Ion	1 600 Z00 001
14	30-мин. зарядное устройство AL 1130 CV для аккумулятора 10,8 В Li-Ion	2 607 225 134
15	Зарядное устройство для Uneo	2 607 225 463
Зарядные устройства для никель-кадмиевых аккумуляторов		
	1-часовое зарядное устройство	1 600 Z00 001
	30-мин. быстрозарядное устройство AL 2450 DV для 7,2–24 В, для аккумуляторов с АРТ	2 607 225 028
	6-час. зарядное устройство AL 2404 для 7,2–24 В, для аккумуляторов с АРТ	2 607 225 184
	1-час. автомобильное зарядное устройство AL 2422 DC для 7,2–24 В, для аккумуляторов с АРТ, работа от источника постоянного тока 12/24 В (гнезда прикуривателя)	2 607 224 410
	Зарядное устройство для PSR 2,4 В	2 607 224 786
	Зарядное устройство для PSR 3,6 В	2 607 224 790

Принадлежности

для Uneo и Uneo Maxx



Быстрота и комфорт

Система SDS-Quick для легкой замены сверл SDS-Quick: просто вставьте сверло, зафиксируйте и – готово! Также можно использовать любые сверла или насадки-биты (L: 49 мм) с шестигранным хвостовиком.



Для Uneo и Uneo Maxx

Рис.	Обозначение	Номер заказа
1	Комплект Uneo	2 609 256 989
Универсальные сверла SDS-Quick		
2	Универсальное сверло 4 x 40 x 85	2 609 256 910
	Универсальное сверло 5 x 55 x 100	2 609 256 911
	Универсальное сверло 5,5 x 55 x 100	2 609 256 912
	Универсальное сверло 6 x 55 x 100	2 609 256 913
	Универсальное сверло 6,5 x 55 x 100	2 609 256 914
	Универсальное сверло 7 x 55 x 100	2 609 256 915
	Универсальное сверло 8 x 75 x 120	2 609 256 916
	Универсальное сверло 10 x 75 x 120	2 609 256 917
	3 шт., набор универсальных свёрл Ø 5/6/8	2 609 256 918

Рис.	Обозначение	Номер заказа
Сверла по бетону SDS-Quick		
3	Сверло по бетону 4 x 40 x 85	2 609 256 900
	Сверло по бетону 5 x 55 x 100	2 609 256 901
	Сверло по бетону 5,5 x 55 x 100	2 609 256 902
	Сверло по бетону 6 x 55 x 100	2 609 256 903
	Сверло по бетону 6,5 x 55 x 100	2 609 256 904
	Сверло по бетону 7 x 55 x 100	2 609 256 905
	Сверло по бетону 8 x 75 x 120	2 609 256 906
	Сверло по бетону 10 x 75 x 120	2 609 256 907
	3 шт., набор свёрл по бетону Ø 5/6/8	2 609 256 908

Принадлежности для заворачивания шурупов, обычного и ударного сверления

Для инструментов для заворачивания шурупов, обычного и ударного сверления

Рис.	Обозначение	Номер заказа
	Быстрозажимной сверлильный патрон для электроинструмента	
	PSR 3,6 V/2,4 V	1,0–6 мм, 1/4" 2 608 572 072
	PSR 7,2 VES	1,0–10 мм, 3/8" 2 608 572 080
	Press+Lock / Auto-Lock PSB 1000 RPE, PSB 700 RE, PSB 650 RE, PSB 650 RA, PSB 600 RPE/RE, PSB 570 RE, PSB 550 RE	1,5–13 мм, 1/2" 2 608 572 110
	PSB 24 VE-2/18 VE-2, PSB 12 VE-2/14,4 VE-2, PSR 18 VE-2/14,4 VE-2, PSR 12 VE-2	1,0–10 мм, 1/2" 2 608 572 144
	PSR 9,6 VE-2	1,0–10 мм, 3/8" 2 608 572 210
	PSR 420 RE	1,0–10 мм, 1/2" 2 608 572 218
	Быстрозажимной сверлильный патрон PBH с SDS-plus	1,5–13 мм 2 608 572 227
	PSB 680-2 RPE/RE	1,5–13 мм, 1/2" 2 609 255 705
	PBM 7,2 VE-1/PBM 4,8 V	1,0–10 мм, 3/8" 2 609 255 706
	PSB 650 RE, PSB 750 RCE/750 RCA	1,5–13 мм, 1/2" 2 609 255 729
	PSB 850-2 RE/850-2 RA, PSB 1000-2 RCE/1000-2 RCA	1,5–13 мм, 1/2" 2 609 255 730
	Кулачковый сверлильный патрон с ключом для патрона для электроинструмента	
	Хвостовик SDS-plus для сверлильного патрона	1/2"–20 UNF 2 609 255 709
	Кулачковый сверлильный патрон PBH с SDS-plus до 13 мм	1,5–13 мм 2 609 255 708
	Кулачковый сверлильный патрон PSB/PSR/PBH до 13 мм	1,5–13 мм, 1/2"–20 2 609 255 701
	Auto-Lock PSB 1200-2 RPE, PSB 1000-2 RE, PSB 850-2 RE	1,5–13 мм 2 608 571 068
	PSB 500 RE	1,5–13 мм 1 608 571 048
	Auto-Lock PSB 750-2 RPE/RE, 1000 RPE, 700 RE, 650 RE, 650 RA Press+Lock PSB 600-2/600, PSB 570/550/500/450	1,5–13 мм 2 608 571 056
	PBM 9,6 VE-2/7,2 VE-2	1,0–10 мм 2 608 572 218
	PBM 7,2 VE-1/4,8 V	1,0–10 мм 1 608 571 058
	Дополнительные рукоятки	
	с подсветкой PowerLight	2 602 025 150
	Универсальная для PSB 500 RE/500 RA, PSB 650 RE/750 RCE/750 RCA	2 609 255 727
	Универсальная для PSB 850-2 RE/850-2 RA, PSB 1000-2 RCE/1000-2 RCA	2 609 255 728
	для PSB 1000 RCA, 650 RA, 530 RA, 1000 RPE, 700 RE, 650 RE, 600 RE, 500 RE, 14,4 V-I	2 602 025 102

Рис.	Обозначение	Номер заказа
	Стойка сверлильного станка	
	DP 500 для любых дрелей с шейкой шпинделя Ø 43 мм для быстрой настройки посредством регулируемых зажимных рычагов; возможность различной регулировки	2 608 180 009
	Сверло по металлу DIN 338	
	10 шт., набор свёрл HSS-R	1; 2; 3; 4; 5; 6; 7; 8; 9; 10 мм 2 609 255 030
	5 шт., набор свёрл HSS-G с шестигранными хвостовиком 1/4"	2; 3; 4; 5; 6 мм 2 609 255 127
	HSS-G	2 x 24 x 49 мм 2 609 255 036
	HSS-G	3 x 33 x 61 мм 2 609 255 038
	HSS-G	4 x 43 x 75 мм 2 609 255 041
	HSS-G	5 x 52 x 86 мм 2 609 255 045
	HSS-G	6 x 57 x 93 мм 2 609 255 047
	Ступенчатые сверла HSS	4–20 мм, 75 мм, 8 мм 2 609 255 115
	Сверла по листовому металлу	
	цил.	5–20 мм, 71 мм, 8 мм 2 609 255 120
	Спиральные сверла по древесине	
	5 шт., набор	4; 5; 6; 8; 10 мм 2 609 255 214
	5 шт., набор свёрл с шестигранным хвостовиком 1/4"	2; 3; 4; 5; 6 мм 2 609 255 326
	Станд. исполнение	4 x 45 x 75 мм 2 609 255 201
	Станд. исполнение	6 x 55 x 92 мм 2 609 255 203
	Станд. исполнение	8 x 75 x 115 мм 2 609 255 205
	Конусный зенкер	
	Конусный зенкер WS	Ø 13,0 мм, M6–8, 50 мм 2 609 255 126
	Сверла по бетону и камню Impact	
	Цилиндрический хвостовик	4 x 40 x 75 мм 2 609 255 401
	Цилиндрический хвостовик	5 x 50 x 85 мм 2 609 255 403
	Цилиндрический хвостовик	6 x 60 x 100 мм 2 609 255 405
	Цилиндрический хвостовик	8 x 80 x 120 мм 2 609 255 408
	Цилиндрический хвостовик	10 x 80 x 120 мм 2 609 255 410
	Цилиндрический хвостовик	10 x 350 x 400 мм 2 609 255 442
	Цилиндрический хвостовик	12 x 350 x 400 мм 2 609 255 445
	3 шт., набор свёрл с круглым хвостовиком	5,0x85/6,0x100/8,0x120 2 609 255 416
	5 шт., набор свёрл с круглым хвостовиком	5,0x85/6,0x100/6,0x100/8,0x120/10,0x120 2 609 255 417
	Коронки по древесине	
	7 шт., набор пильных венцов	26; 32; 39; 45; 51; 58; 64 мм 2 609 255 635
	8 шт., набор пильных венцов	25; 32; 38; 44; 51; 57; 63; 68 мм 2 609 255 637

Наборы X-Line: все внутри

Превосходное дополнение для Ваших электроинструментов: ассортимент принадлежностей с наглядным расположением для быстрого доступа к нужному сверлу, бите и многому др.

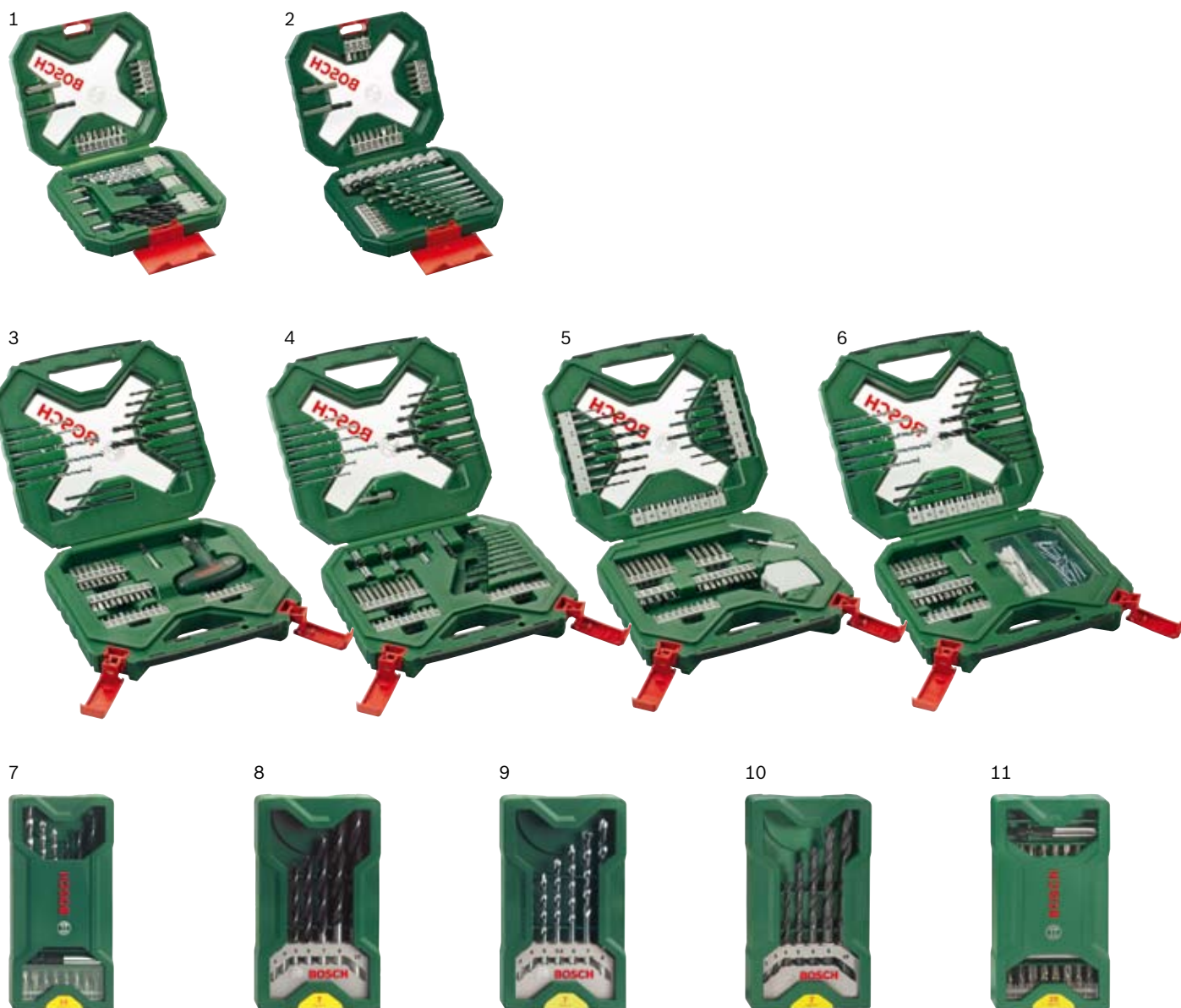

Для инструментов для заворачивания шурупов, обычного и ударного сверления

Рис.	Обозначение	Номер заказа
	X-Line II	
1	34 шт., смешанный набор	2 607 010 608
2	44 шт., смешанный набор	2 607 010 609
3	54 шт., смешанный набор	2 607 010 610
4	60 шт., смешанный набор	2 607 010 611
5	65 шт., смешанный набор	2 607 010 612
6	90 шт., смешанный набор	2 607 010 613

Рис.	Обозначение	Номер заказа
	Mini X-Line	
7	15 шт., набор принадлежностей	2 607 019 579
8	7 шт., набор свёрл по древесине	2 607 019 580
9	7 шт., набор свёрл по горной породе	2 607 019 581
10	7 шт., набор свёрл по металлу	2 607 019 673
11	25 шт., набор насадок-отверток	2 607 019 676

Принадлежности

для заворачивания шурупов, обычного и ударного сверления



Для инструментов для заворачивания шурупов, обычного и ударного сверления

Рис.	Обозначение	Номер заказа
1	32 шт., набор насадок-отверток	2 607 017 063
	17 шт., набор ватерпаса + насадок-отверток	2 607 017 070

Наборы бит 25 мм		
	10 шт., набор Standard UH 54, LS 0,8 x 5,5, LS 1,2 x 8,0, PH1, PH2, PH3, PZ1, PZ2, PZ3	2 609 255 975
	10 шт., набор Standard (T) UH 54, T10, T15, T20, 2 x T25, T27, T30, 2 x T40	2 609 255 976
	16 шт., набор Standard UH 54, LS 0,8 x 5,5, LS 1,2 x 8,0, PH1, 2 x PH2, PH3, PZ1, 2 x PZ2, PZ3, T15, T20, T25, T30, T40	2 609 255 977
	10 шт., набор Titanium (T) UH 54, T10, T15, T20, 2 x T25, T27, T30, 2 x T40	2 609 255 979
	10 шт., набор Titanium UH 54, LS 0,6 x 4,5 TiN, LS 0,8 x 5,5 TiN, LS 1,2 x 8,0 TiN, PH1 TiN, PH2 TiN, PH3 TiN, PZ1 TiN, PZ2 TiN, PZ3 TiN	2 609 255 978
	Универсальный держатель SDS-plus 1/4", 78 мм, 11 мм	2 609 255 903
	Двухсторонняя насадка LS 1,0 x 5,5 - PH2; 45 мм	2 609 255 954
	3 шт., набор двухсторонних насадок PH1, PZ1, LS 0,6 x 4,5, PH2, PZ2, LS 1,0 x 5,5, 60 мм	2 609 255 960

Наборы сверл		
	19 шт., набор сверл по металлу HSS-G, DIN 338, 1-10 мм	2 609 255 062
2	19 шт., набор сверл HSS-TiN, 1-10 мм, крестообразная подточка 135°	2 609 255 114
	9 шт., смешанный набор сверл по металлу HSS-R / камню / древесине: 4,0 x 75, 6,0 x 93, 8,0 x 117 / 4,0 x 75, 6,0 x 100, 8,0 x 120 / 4,0 x 70, 6,0 x 92, 8,0 x 115	2 609 255 483

Универсальные коронки		
	HSS, биметалл, 25 мм	2 609 255 603
3	HSS, биметалл, 32 мм	2 609 255 605
	HSS, биметалл, 51 мм	2 609 255 609

Рис.	Обозначение	Номер заказа
	HSS, биметалл, 68 мм	2 609 255 615
	Шерстяной полировальный круг 125 мм	2 609 256 290
	Полировальная губка 125 мм	2 609 256 291
4	Круглая щетка, витая 50 мм, 0,3 мм 4500 об/мин	2 609 256 515
	Круглая щетка, витая, латунированная 50 мм, 0,2 мм 4500 об/мин	2 609 256 516
	Круглая щетка, витая 70 мм, 0,3 мм 4500 об/мин	2 609 256 517
	Кольцевая щетка, витая 100 мм, 0,3 мм 4500 об/мин, 8 мм	2 609 256 532
	Кистевая щетка, витая 25 мм, 0,3 мм 18 000 об/мин	2 609 256 538
	Щетка для выделения древесной структуры 80 мм, 0,2 мм 4000 об/мин	2 609 256 541
	Ламельные шлифкруги 50 x 20 мм, K60	2 609 256 282
	Ламельные шлифкруги 50 x 20 мм, K120	2 609 256 283

Для IXO (0603 959 100/101/102 и 0603 959 300/301/302)

Рис.	Обозначение	Номер заказа
5	Динамометрическая насадка	2 609 256 968
6	Угловая насадка	2 609 256 969
7	Эксцентриковая насадка	2 609 255 723

Только для ударных дрелей

Рис.	Обозначение	Номер заказа
	Пылеулавливающая чашка	1 615 439 003
	Пылеотсос для PSB 500 RE / 500 RA	2 609 255 724
	Пылеотсос для PSB 650 RE / 750 RCE / 750 RCA	2 609 255 725
	Пылеотсос для PSB 850-2 RE / 850-2 RA / PSB 1000-2 RCE / 1000-2 RCA	2 609 255 726
	Дополнительная рукоятка для PSB 1000 RCA / 650 RA / 530 RA / 1000 RPE / 700 RE / 650 RE / 600 RE / 500 RE / 14,4 V-i	2 602 025 102

Принадлежности для перфораторов

Для очень твердого бетона

Перед ударными сверлами SDS-plus от Bosch не устоят ни бетон, ни гранит, ни кирпичная кладка. Долгий срок службы благодаря высокопрочной головке с твердосплавными направляющими. Просто вставьте сверло и начинайте работать!



Для перфораторов PBH с SDS-plus

Рис.	Обозначение	Номер заказа
Ударные сверла SDS-plus		
1	Ударное сверло S2	4 x 50 x 110 мм 2 609 255 500
	Ударное сверло S2	5 x 50 x 110 мм 2 609 255 502
	Ударное сверло S2	6 x 50 x 110 мм 2 609 255 506
	Ударное сверло S2	6 x 100 x 160 мм 2 609 255 507
	Ударное сверло S2	8 x 100 x 160 мм 2 609 255 513
	Ударное сверло S2	8 x 150 x 210 мм 2 609 255 514
	Ударное сверло S2	10 x 100 x 160 мм 2 609 255 518
	Ударное сверло S2	10 x 150 x 210 мм 2 609 255 519
	Ударное сверло S2	12 x 200 x 260 мм 2 609 255 524
	Ударное сверло S2	12 x 400 x 460 мм 2 609 255 525
	Ударное сверло S2	14 x 100 x 160 мм 2 609 255 527
	Ударное сверло S2	14 x 250 x 310 мм 2 609 255 529
	Ударное сверло S2	16 x 150 x 210 мм 2 609 255 532
	Ударное сверло S2	16 x 400 x 460 мм 2 609 255 534
	Ударное сверло S2	20 x 400 x 450 мм 2 609 255 538
	5 шт., набор ударных свёрл S2	2 609 255 541
	7 шт., набор ударных свёрл S2	2 609 255 543

Рис.	Обозначение	Номер заказа
Зубила SDS-plus		
	Плоское зубило	250 x 20 мм 2 609 255 570
2	Зубило для снятия керамической плитки	250 x 40 мм 2 609 255 571
	Полукруглое зубило	250 x 22 мм 2 609 255 572
	Лопаточное зубило	250 x 40 мм 2 609 255 573
3	Пикообразное зубило	250 мм 2 609 255 575
	3 шт., набор зубил (пикообразное, лопаточное, плоское)	2 607 019 457
	5 шт., набор зубил (пикообразное, плоское, ударное сверло S2 Ø 5/6 x 110 мм, Ø 8 x 160 мм)	2 607 019 455
	Сменный патрон для PBH 3000-2 FRE (запасная часть)	1 608 572 032
4	Сменный патрон для PBH 3000 FRE, 2900 FRE (запасная часть)	1 618 571 033
	Сверлильный патрон с хвостовиком SDS-plus, для сверл Ø 2,5–13 мм, реверс, с ключом, ударопрочный	1 618 571 014
	Быстрозажимной сверлильный патрон с хвостовиком SDS-plus, для сверл Ø 1,5–13 мм, реверс, ограничитель зажимного усилия	2 608 572 227

Принадлежности

для ручных пил

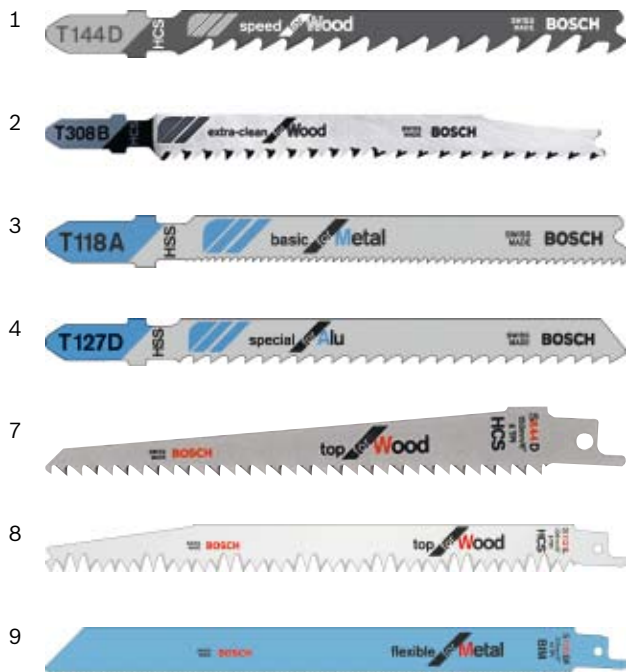

Для лобзиков PST

Рис.	Обозначение	Номер заказа
Пильные полотна		
1	T 144 D, HCS 76 мм «Speed» по древесине	2 609 256 718
	T 344 D, HCS 128 мм «Speed» по древесине	2 609 256 720
	T 101 BR, HCS 76 мм «Clean» по древесине	2 609 256 724
	T 234 X, HCS 93 мм «Progressor» по древесине	2 609 256 727
	T 101 BF, биметалл 76 мм «Clean» по твердой древесине	2 609 256 728
2	T 308 B, HCS 91 мм «Extra-clean» по древесине	2 609 256 A05
	T 308 BO, HCS 91 мм «Extra-clean» по древесине для криволинейных пропилов	2 609 256 A06
3	T 118 A, HSS 68 мм «Basic» по металлу	2 609 256 729
	T 118 G, HSS 68 мм «Basic» по металлу	2 609 256 731
	T 123 XF, HSS 76 мм «Progressor» по металлу	2 609 256 735
4	T 127 D, HSS 76 мм «Special» по алюминию	2 609 256 736
	T 345 XF, биметалл 108 мм «Progressor» по древесине и металлу	2 609 256 737
	T 130 RIFF, HM 52 мм «Special» по керамике	2 609 256 739
	10 шт., набор 2 x T 101 B, 2 x T 144 D, 2 x T 119 BO, 2 x T 118 A, 2 x T 127 D	2 609 256 746
5	3 шт., набор 2 x T 101 BIF, 1x T 101 AOF	«Special» по ламинату 2 609 256 788
	3 шт., набор 2 x T 308 B, 1 x T 308 BO	«Extra-clean» по древесине 2 609 256 A12
	3 шт., набор для криволинейных пропилов 2 x T 308 BF, 1 x T 308 BOF	«Extra-clean» по твердой древесине 2 609 256 A13
	5 шт., набор для кухни 2 x T 144 DP, 2 x T 301 BCP, 1 x Wood Drill 8 мм	«Precision» по древесине 2 609 256 A14
Только для PST 900 PEL, 800 PEL и PST 700 E		
6	CutControl	2 609 256 981
	Параллельный упор	2 608 040 292



Для сабельных ножовок PSA и столярных ножовок PFZ

Рис.	Обозначение	Номер заказа
Пильные полотна		
7	S 644 D, HCS 131 мм «Тор» по древесине	2 609 256 701
8	S 1131 L, HCS 207 мм «Тор» по древесине	2 609 256 702
	S 2345 X, HCS 182 мм «Progressor» по древесине	2 609 256 704
9	S 1122 BF, биметалл 207 мм «Flexible» по металлу по толстому листовому металлу	2 609 256 707
	S 1122 EF, биметалл 207 мм «Flexible» по металлу по тонкому листовому металлу	2 609 256 708
	S 123 XF, биметалл 130 мм «Progressor» по металлу	2 609 256 710
	S 922 HF, биметалл 131 мм «Flexible» по древесине и металлу	2 609 256 711
	S 1411 DF, биметалл 284 мм «Heavy» по древесине и металлу	2 609 256 713
	S 3456 XF, биметалл 182 мм «Progressor» по древесине и металлу	2 609 256 714
10	3 шт., набор из 1 x S922EF, 1 x S644D, 1 x S1111K	2 609 256 715

Только для столярной ножовки PFZ 500 E

Рис.	Обозначение	Номер заказа
Пильные полотна		
	M 1142 H, HCS 235 мм «Тор» по древесине	2 608 650 065
	M 3456 XF, биметалл 235 мм «Progressor» по древесине и металлу	2 608 656 931
11	M 1131 L, HCS 235 мм «Тор» по древесине	2 609 256 A09
	M 722 EF, биметалл 235 мм «Flexible» по металлу	2 609 256 A10
	M 1122 EF, биметалл 235 мм «Flexible» по металлу	2 609 256 A11

Всегда на шаг впереди!

Во всем мире пильные полотна фирмы Bosch признаны эталоном качества: они отличаются высокой производительностью, долговечностью и отвечают самым жестким требованиям при пилении древесины, металла и других материалов.



Для ручных дисковых пил PKS

Рис.	Обозначение	Номер заказа
	Тканевый пылесборный мешок для PKS 66 CE/66/54 CE/54/40	1 605 411 029
	Направляющая шина GRÜN для PKS 55/55 A/66 A/66 AF	2 609 255 732
	Пылесборник Clean System для PKS 55 A, PKS 66 A/AF	2 609 255 731

Пильные диски для PKS 40 (Ø диска 130 мм, Ø отверстия в диске 16 мм)				
1	Precision, переменные зубья	18 зубьев	средний пропил	2 609 256 846
	Precision, переменные зубья	36 зубьев	тонкий пропил	2 609 256 847
2	Speedline Wood, переменные + плоские зубья	9 зубьев	грубый пропил	2 608 640 774
	Speedline Wood, переменные + плоские зубья	18 зубьев	средний пропил	2 608 640 775
3	Multi Material, трапециевидные/ плоские зубья	42 зуба	супертонкий пропил	2 608 641 195
4	Construct Wood, плоские зубья	12 зубьев	грубый пропил	2 608 641 197

Пильные диски для PKS 55 A (Ø диска 160 мм, Ø отверстия в диске 20 мм)				
	Precision, переменные зубья	18 зубьев	средний пропил	2 609 256 855
	Precision, переменные зубья	36 зубьев	тонкий пропил	2 609 256 856
	Speedline Wood, переменные + плоские зубья	12 зубьев	грубый пропил	2 608 640 786
	Speedline Wood, переменные + плоские зубья	18 зубьев	средний пропил	2 608 640 787
	Multi Material, трапециевидные/ плоские зубья	42 зуба	супертонкий пропил	2 608 640 503
	Construct Wood, плоские зубья	12 зубьев	грубый пропил	2 608 640 630

Пильные диски для PKS 66 A/66 AF (Ø диска 190 мм, Ø отверстия в диске 30 мм)				
	Precision, переменные зубья	24 зуба	средний пропил	2 609 256 866
	Precision, переменные зубья	48 зубьев	супертонкий пропил	2 609 256 867
	Speedline Wood, переменные + плоские зубья	12 зубьев	грубый пропил	2 608 640 800
	Speedline Wood, переменные + плоские зубья	24 зуба	средний пропил	2 608 640 801
	Multi Material, трапециевидные/ плоские зубья	54 зуба	супертонкий пропил	2 608 640 509
	Construct Wood, плоские зубья	12 зубьев	грубый пропил	2 608 640 633

Принадлежности

Принадлежности

для стационарных пил и инструментов



Optiline
WOOD



Standard



Для торцовочных пил РСМ

Рис.	Обозначение	Номер заказа
	Пильные диски для древесных и щитовых материалов, панелей и планок	
	• для РСМ 7 и РСМ 7 S	
	190 x 30 мм 12 зубьев тонкий пропил	2 609 256 868
1	190 x 30 мм 24 зуба средний пропил	2 608 640 615
2	190 x 30 мм 40 зубьев тонкий пропил	2 609 256 821
	190 x 30 мм 60 зубьев супертонкий пропил	2 608 641 188
	• для РСМ 8 S	
	210 x 30 мм 24 зуба грубый пропил	2 608 640 429
	210 x 30 мм 48 зубьев средний пропил	2 608 640 430
3	Набор мешков для пыли	2 605 411 222
4	Удлинительная скоба	2 607 001 978

Для настольной дисковой пилы PTS 10

Рис.	Обозначение	Номер заказа
	Пильные диски для древесных и щитовых материалов, панелей и планок	
	254 x 30 мм 40 зубьев средний пропил	2 608 640 443
	254 x 30 мм 60 зубьев тонкий пропил	2 608 640 444
5	Подставка	2 607 001 967

Для торцовочной пилы PPS 7 S с механизмом протяжки

Рис.	Обозначение	Номер заказа
	Пильные диски для древесных и щитовых материалов, панелей и планок	
	190 x 30 мм 36 зубьев тонкий пропил	2 608 640 616

Принадлежности для угловых шлифмашин



Для угловых шлифмашин

Рис.	Обозначение	Номер заказа
Опорная тарелка для шлифлистов		
	Опорная тарелка с липучкой 125 мм, 8 мм	2 609 256 272
	Опорная тарелка для зажима 125 мм, 8 мм	2 609 256 257
	Шлифлист для угловой шлифмашины и дрели, на липучке 125 мм, К 4х60/4х120/2х180	2 609 256 В47

Отрезные круги		
1	MultiConstruction, прямой 115 x 1,0 x 22,23 мм	2 609 256 306
	MultiConstruction, прямой 125 x 1,0 x 22,23 мм	2 609 256 307
	по металлу, выпуклый 115 x 2,0 x 22,23 мм	2 609 256 310
	по металлу, выпуклый 125 x 2,0 x 22,23 мм	2 609 256 311
	по металлу, выпуклый 180 x 3,0 x 22,23 мм	2 609 256 312
	по металлу, выпуклый 230 x 3,0 x 22,23 мм	2 609 256 313
2	по металлу, прямой 115 x 1,6 x 22,23 мм	2 609 256 314
	по металлу, прямой 115 x 2,5 x 22,23 мм	2 609 256 315
	по металлу, прямой 125 x 1,6 x 22,23 мм	2 609 256 316
	по металлу, прямой 125 x 2,5 x 22,23 мм	2 609 256 317
	по металлу, прямой 180 x 3,0 x 22,23 мм	2 609 256 318
	по металлу, прямой 230 x 3,0 x 22,23 мм	2 609 256 319
	по нерж. стали, прямой 115 x 1,0 x 22,23 мм	2 609 256 320
	по нерж. стали, прямой 115 x 1,6 x 22,23 мм	2 609 256 321
	по нерж. стали, прямой 125 x 1,0 x 22,23 мм	2 609 256 322
	по нерж. стали, прямой 125 x 1,6 x 22,23 мм	2 609 256 323
	по камню, выпуклый 115 x 2,5 x 22,23 мм	2 609 256 324
	по камню, выпуклый 125 x 2,5 x 22,23 мм	2 609 256 325
	по камню, выпуклый 180 x 3,0 x 22,23 мм	2 609 256 326
	по камню, выпуклый 230 x 3,0 x 22,23 мм	2 609 256 327
по камню, прямой 115 x 2,5 x 22,23 мм	2 609 256 328	
по камню, прямой 125 x 2,5 x 22,23 мм	2 609 256 329	
по камню, прямой 180 x 3,0 x 22,23 мм	2 609 256 330	
по камню, прямой 230 x 3,0 x 22,23 мм	2 609 256 331	

Комбинированные круги для резки и обдирки		
	по металлу и нерж. стали, выпукл. 115 x 2,5 x 22,23 мм	2 609 256 308
	по металлу и нерж. стали, выпукл. 125 x 2,5 x 22,23 мм	2 609 256 309

Обдирочные круги		
	по металлу 115 x 6,0 x 22,23 мм	2 609 256 336
	по металлу 125 x 6,0 x 22,23 мм	2 609 256 337
	по металлу 180 x 6,0 x 22,23 мм	2 609 256 338
	по металлу 230 x 6,0 x 22,23 мм	2 609 256 339

Рис.	Обозначение	Номер заказа
Алмазные отрезные круги		
• Universal Top, универсальные		
3	для PWS 750-115 115 мм, 22,23 мм	2 609 256 400
	для PWS 13-125 CE 125 мм, 22,23 мм	2 609 256 401
	PWS 13-125 CE SDS	
	PWS 10-125 CE	
	PWS 10-125 CE SDS	
	PWS 9-125 CE	
для PWS 20-230 230 мм, 22,23 мм	2 609 256 403	
PWS 20-230 J		
PWS 1900		
• Universal Turbo Top, универсальные		
для PWS 750-115 115 мм, 22,23 мм	2 609 258 407	
для PWS 13-125 CE 125 мм, 22,23 мм	2 609 258 408	
PWS 13-125 CE SDS		
PWS 10-125 CE		
PWS 10-125 CE SDS		
PWS 9-125 CE		
PWS 8-125 DE		
для PWS 20-230 230 мм, 22,23 мм	2 609 258 409	
PWS 20-230 J		
PWS 1900		
• Beton Top, бетон/гранит		
для PWS 750-115 115 мм, 22,23 мм	2 609 258 413	

	Дополнительная рукоятка для угловых и вариошлифмашин M10; PWS 6 – PWS 13	1 602 025 024
--	--	---------------

Принадлежности для угловых шлифмашин с резьбой M14		
4	Круглая щетка, витая, нерж. сталь 65 мм, 0,3 мм 12 500 об/мин, 14	2 609 256 501
	Круглая щетка, витая 100 мм, 0,5 мм 8500 об/мин, 14	2 609 256 502
	Круглая щетка, пучки витой проволоки 75 мм, 0,5 мм 12 500 об/мин, 14	2 609 256 503
	Круглая щетка, пучки витой проволоки, нерж. сталь 75 мм, 0,5 мм 12 500 об/мин, 14	2 609 256 504
	Круглая щетка, пучки витой проволоки 100 мм, 0,8 мм 8500 об/мин, 14	2 609 256 508
	Конусная щетка, пучки витой проволоки 100 мм, 0,5 мм 12 500 об/мин, 12 мм, 14	2 609 256 511

Принадлежности для шлифмашин

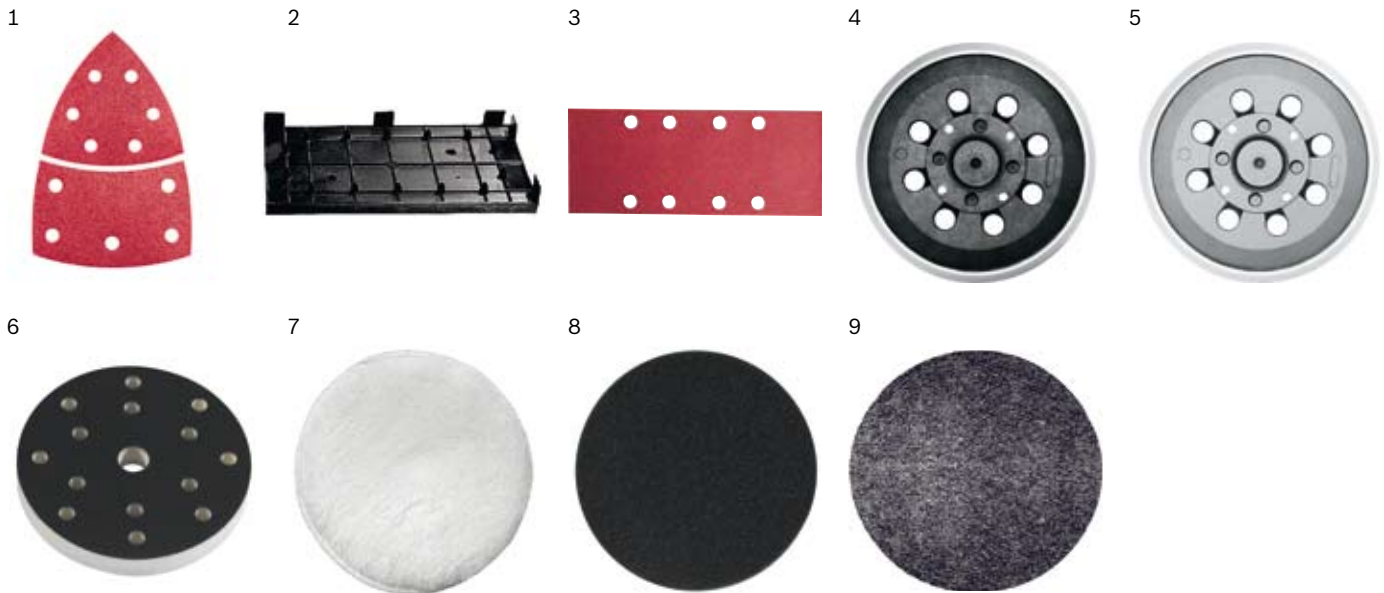

Для мультишлифмашин

Рис.	Обозначение	Номер заказа	
Запасные шлифподшвы			
	для PSM 160 A/18 LI	2 608 601 181	
	для Prio/PSM 80 A	2 608 000 320	
Шлифлисты			
1	K80	102 x 62 мм, 93 мм	2 609 256 A63
	10 шт., набор шлифлистов 3 x K40, 4 x K120, 3 x K180	102 x 62 мм, 93 мм	2 609 256 A67

Для виброшлифмашин

Рис.	Обозначение	Номер заказа	
Принадлежности для PSS 300 AE			
2	Дырокол, 8 отверстий	93 x 230 мм	2 608 190 016
	Дырокол, 14 отверстий	115 x 280 мм	2 608 190 017
	Система микрофилтрации Bosch, в сборе (запасная часть)		2 609 000 356
	Переходник идеально подходит для шлифования фигурных и выпуклых поверхностей (с креплением на липучке)	115 x 230 мм	2 609 924 07A
	10 шт., набор шлифлистов 3 x K60, 4 x K120, 3 x K180, 14 отверстий	115 x 280 мм	2 609 256 B32
Шлифлисты для PSS 250 AE/200 A			
	10 шт., набор шлифлистов на липучке 4 x K60, 4 x K120, 2 x K180, 8 отверстий	93 x 185 мм	2 609 256 A86
3	K40, 8 отверстий	93 x 230 мм	2 609 256 A94
	K120, 8 отверстий	93 x 230 мм	2 609 256 A97
	K240, 8 отверстий	93 x 230 мм	2 609 256 A99
	10 шт., набор шлифлистов на липучке 4 x K60, 4 x K120, 2 x K180, 14 отверстий	115 x 230 мм	2 609 256 B25

Для эксцентриковой шлифмашины

Рис.	Обозначение	Номер заказа	
Принадлежности для PEX 300/400 AE			
4	Резиновый тарельчатый шлифкруг, средней твердости, универсального назначения	125 мм	2 609 256 B61
5	Резиновый тарельчатый шлифкруг, мягкий, для дели- катного шлифования и обработки криволинейных поверхностей	125 мм	2 609 256 B62
6	Переходник, подходит в качестве дополнительной прокладки для особо деликатных работ, для шлифова- ния фигурных и выпуклых поверхностей		2 608 601 126
7	Шерстяной полировальный круг	125 мм	2 609 256 049
8	Полировальная губка	125 мм	2 609 256 051
9	Войлочный полировальный круг	125 мм	2 609 256 054

Шлифлисты для PEX 300/400 AE			
	K40, 8 отверстий	125 мм	2 609 256 A22
	K60, 8 отверстий	125 мм	2 609 256 A23
	K80, 8 отверстий	125 мм	2 609 256 A24
	K120, 8 отверстий	125 мм	2 609 256 A25
	K180, 8 отверстий	125 мм	2 609 256 A26
	K240, 8 отверстий	125 мм	2 609 256 A27
	6 шт., набор шлифлистов 2 x K60, 2 x K120, 2 x K180, 8 отверстий	125 мм	2 609 256 A28

Превосходная универсальность

Bosch предлагает нужные принадлежности для шлифования и полирования краски, древесины, металла или камня. Для всех видов шлифмашин, материалы различной зернистости и размера.

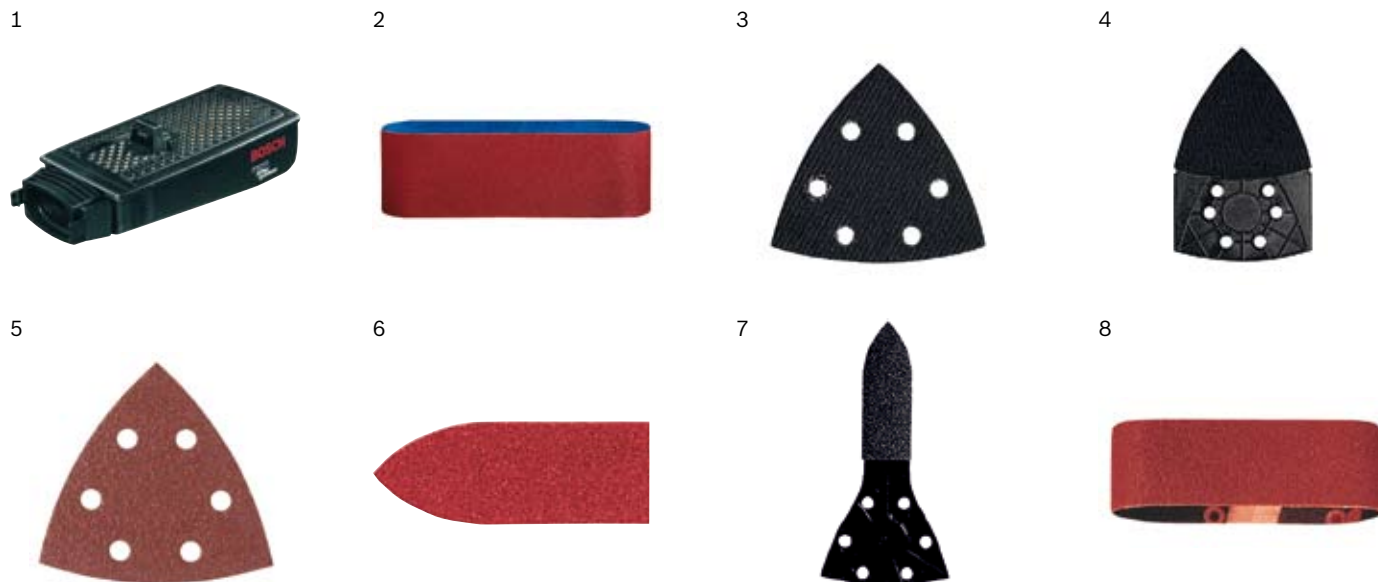
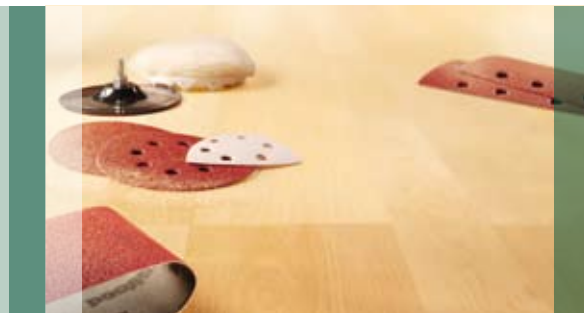

Для ленточных шлифмашин

Рис.	Обозначение	Номер заказа
Принадлежности для PBS 75 AE/75 A		
1	Пылесборник HW3 в сборе, для PEX 11/12/15 (5 шт.)	2 605 411 147

Шлифленты для PBS 7 AE/7 A			
2	K40	75 x 457 мм	2 609 256 204
	K60	75 x 457 мм	2 609 256 205
	K80	75 x 457 мм	2 609 256 206
	K100	75 x 457 мм	2 609 256 207
	K150	75 x 457 мм	2 609 256 208
	3 шт., набор шлифлент K60/80/100	75 x 457 мм	2 609 256 209
	K40	75 x 533 мм	2 609 256 216
	K60	75 x 533 мм	2 609 256 217
	K80	75 x 533 мм	2 609 256 218
	K100	75 x 533 мм	2 609 256 219
	K150	75 x 533 мм	2 609 256 220
	3 шт., набор шлифлент K60/80/100	75 x 533 мм	2 609 256 221

Для дельташлифмашин

Рис.	Обозначение	Номер заказа
3	Запасная шлифподшва	2 608 000 211
4	Ламельная шлифнасадка*	2 608 000 200

Шлифлисты			
5	Липучка, K80, 6 отверстий*	93 мм	2 609 256 A50
	Липучка, K60/120/240, 6 отверстий*	93 мм	2 609 256 A54
6	6 шт., набор шлифлистов для шлифязычков 2 x K60, 2 x K120, 2 x K240		2 609 256 A41

Шлифязычки*		
7	Шлифязычок, плоский (для PDA 240 E/180/180 E)	2 608 000 199
	Шлифязычок, овальный (для PDA 240 E/180/180 E)	2 608 000 198

*также подходит для мультишлифмашин PSM 160 A, PSM 18 LI

Для вариошлифмашин

Рис.	Обозначение	Номер заказа
8	3 шт., набор шлифлент K60	40 x 303 мм 2 609 256 182
	3 шт., набор шлифлент K80	40 x 303 мм 2 609 256 183
	3 шт., набор шлифлент K120	40 x 303 мм 2 609 256 184
	3 шт., набор шлифлент K240	40 x 303 мм 2 609 256 185
	3 шт., набор шлифлент K60/80/120	40 x 303 мм 2 609 256 186

Принадлежности для рубанков и вертикальных фрезерных машин



Для рубанков РНО

Рис.	Обозначение	Номер заказа
	Двусторонние строгальные ножи из твердого сплава	
	для РНО 3100/1 (2 шт.)	2 608 635 350
	для РНО 3100/1 (1 шт.)	2 608 635 376
	со скругленными углами (2 шт.)	1 607 000 182
	Параллельно-угловой упор	
1	с регулировкой под 45°	2 607 001 077
	без регулировки под 45° для РНО 3100	2 607 000 102
	Ножи рубанка	
	острый, прямой, НМ, НЕ 40, 40°	2 609 256 649
	со скругленными углами	2 609 256 648
	Тканевый пылесборный мешок	2 605 411 035

Для вертикальных фрезерных машин POF 1400 ACE/1200 AE

Рис.	Обозначение	Номер заказа
	Чемоданчик для POF 1200 AE/1400 ACE	2 605 438 643
	Фрезерный циркуль с комплектом переходников к направляющей шине (с точной регулировкой)	2 609 200 143
	Супердлинные направляющие стержни длиной 0,8 м к параллельному упору или фрезерному циркулю	2 609 200 144

Твердосплавные фрезы с двумя лезвиями, хвостовик 8 мм					
	Ø мм	Ширина/ радиус, мм	Рабочая длина, мм	Угол °	
		r6	13,5		2 609 256 603
2		r10	16,5		2 609 256 604
	24,7	r6	13		2 609 256 610
3	24,7	r6	13		2 609 256 635
	28,7	r8	13		2 609 256 636
	35	11/ r4,8	14		2 609 256 616
4	31,8	9,5/ r4,8	14		2 609 256 617
	28,5	7,9/ r6,3	13,5		2 609 256 609
5	35	11	15	45	2 609 256 607
6	16		16	90	2 609 256 620
	6		16		2 609 256 612
7	8		20		2 609 256 613
	16		20		2 609 256 614
	20		25		2 609 256 615
8	32		4,0		2 609 256 618
	32		5,0		2 609 256 619
9	25		5		2 609 256 608
10	9,5		12,7		2 609 256 606
11	12,7		13		2 609 256 605
12	14		14	15	2 609 256 621

Принадлежности для многофункциональных инструментов

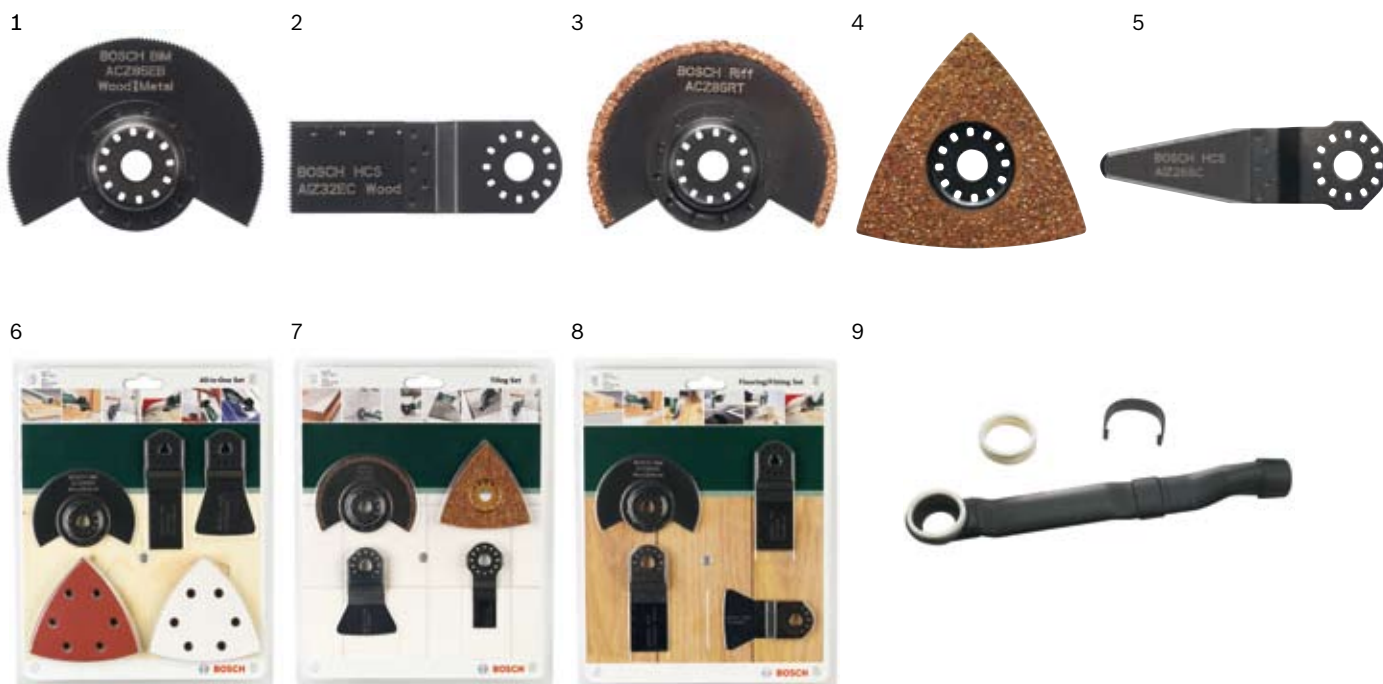

Для многофункциональных инструментов PMF

Рис.	Обозначение	Номер заказа	
Пиление и резка			
• Сегментированные пильные диски			
	BIM ACZ 100 BB по древесине с металлом	100 мм	2 609 256 970
1	BIM ACZ 85 EB по древесине с металлом	85 мм	2 609 256 943
	HCS ACZ 85 EC по древесине	85 мм	2 609 256 944
• Погружные пильные полотна			
	BIM AIZ 65 BB по древесине с гвоздями	65 x 40 мм	2 609 256 985
	BIM AIZ 28 EB по древесине с металлом	28 x 50 мм	2 609 256 945
	BIM AIZ 32 BB по твердой древесине	32 x 40 мм	2 609 256 946
2	HCS AIZ 32 EC по древесине	32 x 40 мм	2 609 256 947
	HCS AIZ 20 EC по древесине	20 x 30 мм	2 609 256 948
	HCS AIZ 10 EC по древесине	10 x 30 мм	2 609 256 949
	BIM AIZ 32 AB по металлу	32 x 30 мм	2 609 256 971
	BIM AIZ 20 AB по металлу	20 x 20 мм	2 609 256 950
	BIM AIZ 10 AB по металлу	10 x 20 мм	2 609 256 951
Фрезерование и резка – сегментированные пильные диски			
	Diamant-RIFF ACZ 85 RD	85 мм	2 609 256 972
3	NM-RIFF ACZ 85 RT	85 мм	2 609 256 952
	NM-RIFF ACZ 65 RT, для узких пропилов	65 мм	2 609 256 975
Шлифование и обработка рашпилем			
	Дельташлифподшова AVI 93 G	93 мм	2 609 256 956
	Шлифлист Delta 93 red Wood	Набор (10 шт.)	2 609 256 957
	Шлифлист Delta 93 White Paint	Набор (10 шт.)	2 609 256 958
4	Дельтавидный шлифлист NM-RIFF AVZ 78 RT	78 мм	2 609 256 953
Шабрение и резка			
	Жесткий шабер HCS ATZ 52 SC	52 x 26 мм	2 609 256 954
	Гибкий шабер HCS ATZ 52 SFC	52 x 45 мм	2 609 256 955
	Сегментированный нож с волнистой заточкой BIM ACZ 100 SWB	100 мм	2 609 256 976
5	Универсальный инструмент для расшивки швов HCS AIZ 28 SC	28 x 55 мм	2 609 256 974

Рис.	Обозначение	Номер заказа
6	Универсальный набор PMF Сегментированный пильный диск BIM ACZ 85 EB по древесине и металлу Погружное пильное полотно BIM AIZ 28 EB по древесине и металлу Жесткий шабер HCS ATZ 52 SC Набор шлифлистов, red Wood Набор шлифлистов, White Paint	2 609 256 977
7	Набор по керамической плитке PMF Сегментированный пильный диск NM-RIFF ACZ 85 RT Дельтавидный шлифлист NM-RIFF AVZ 78 RT Жесткий шабер HCS ATZ 52 SC Погружное пильное полотно по металлу BIM AIZ 20 AB	2 609 256 978
8	Набор для напольно-монтажных работ PMF Сегментированный пильный диск BIM ACZ 85 EB по древесине и металлу Погружное пильное полотно BIM AIZ 32 BB по твердой древесине Погружное пильное полотно HCS AIZ 32 EC по древесине Жесткий шабер HCS ATZ 52 SC	2 609 256 979
Пылеотсос		
9	Пылеотсос для PMF 10,8 LI	2 609 256 986

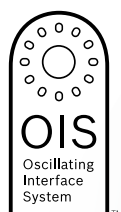

Точная работа и оптимальная передача усилия благодаря 12-точечной системе зажима с геометрическим замыканием OIS от Bosch. Эта система обеспечивает точное позиционирование принадлежностей под углом с шагом 30° для исключительно высокой гибкости в работе.

Принадлежности для инструментов для декорирования и ремонта



Для электрического красильного валика PPR

Рис.	Обозначение	Номер заказа
	Система шлангов	1 600 Z00 019
	Красильный валик 25 см	1 600 Z00 017
	Красильный валик	1 600 Z00 018
	Переходник для водопроводных кранов типоразмера 1/2", 3/4", 1"	1 600 Z00 01D

Для систем тонкого распыления PFS

Рис.	Обозначение	Номер заказа
	Емкость для краски 600 мл	1 600 Z00 00J
1	Краскораспылительный элемент	1 600 Z00 00H
	Емкость для краски 800 мл	1 600 Z00 00K
	Насадка для тонкого распыления	1 600 Z00 00L
2	Краскораспылитель PFS 105 E WALLPaint 1000 мл	1 600 A00 0WF
	Переходник для водопроводных кранов типоразмера 1/2", 3/4", 1"	1 600 Z00 01D

Для отпаривателя обоев PTL

Рис.	Обозначение	Номер заказа
	Паровой щит	2 609 390 282
	Насадка-сопло	2 609 390 284
	Шланг	2 609 390 283

Для аккумуляторного универсального резака Kseo

Рис.	Обозначение	Номер заказа
3	Приставной кромкорез / настенный адаптер	2 609 256 996
	Ножи	2 609 256 997

Для клеевого пистолета РКР

Рис.	Обозначение	Номер заказа
	Стержень плавкого клея, Ø 11 мм, длина 200 мм, 25 шт.	
	желтый: для древесины, картона, бумаги, упаковки	2 607 001 176
4	прозрачный: для стекла, керамики, пластмассы, металла, ткани	2 609 255 800
	черный: для уплотнителей, коврового покрытия, кожи, проводов	2 607 001 178
	серый: для электроустановок, кабельных хомутов, труб из ПВХ	2 607 001 177
	Стержень плавкого клея, Ø 7 мм, длина 150 мм, 10 шт.	
5	молочный: для древесины, картона, бумаги, упаковки, пластмассы	2 609 256 A03
	прозрачный: для древесины, бумаги, упаковки, кожи	2 609 256 A04

Для электрических степлеров РТК

Рис.	Обозначение	Номер заказа
6	Тонкие металлические скобы	1000 шт.
	• тип 53/ширина 11,4 мм	
	Длина 4 мм	2 609 255 857
	Длина 6 мм	2 609 255 819
	Длина 8 мм	2 609 255 820
	Длина 10 мм	2 609 255 821
	Длина 12 мм	2 609 255 822
	Длина 14 мм	2 609 255 823
	• тип 53/ширина 11,4 мм – нерж. сталь	
	Длина 6 мм	2 609 200 214
	Длина 8 мм	2 609 200 215
	Длина 10 мм	2 609 200 216
	Длина 14 мм	2 609 200 217
	Гвозди, тип 48	1000 шт.
	Длина 14 мм	2 609 255 813
	Стыковочные скобы	2 608 110 002

Для технических фенов PHG

Рис.	Обозначение	Номер заказа
	Плоское сопло 75 мм, для поверхностного распределения горячего воздуха, удаления краски, сушки и т. п.	2 609 255 803
	Стеклозащитное сопло 75 мм Защищает чувствительные к нагреву материалы (например, стекло)	1 609 390 452
	Угловое сопло 80 мм, для изменения направления плоской струи горячего воздуха	2 609 255 802
	Рефлекторное сопло для пайки и горячей запрессовки	1 609 390 453
	только для PHG 630 DCE	
	Переходное сопло Ø 9 мм	1 609 201 797
	Базовый элемент для всех дополнительных сопел Ø 9 мм	
	Переходное сопло Ø 20 мм	2 609 255 801
	Сварочный наконечник в комбинации с переходным соплом Ø 9 мм для пластмассовой сварочной проволоки до Ø 5 мм	1 609 201 798
	Щелевое сопло в комбинации с переходным соплом Ø 9 мм для сварки внахлест листов ПВХ	1 609 201 799
	Пластмассовая сварочная проволока, Ø 4 мм, полиэтилен (PE), черный	1 609 201 807
	Пластмассовая сварочная проволока, Ø 4 мм, полиэтилен (LDPE), натуральный	1 609 201 811

Простая покраска и распыление краски

Bosch изобрел нечто новое для покраски: Paintroller PPR быстро и аккуратно покрасит стены и потолки. Системы тонкого распыления PFS идеально подходят для нанесения краски и других жидких материалов.

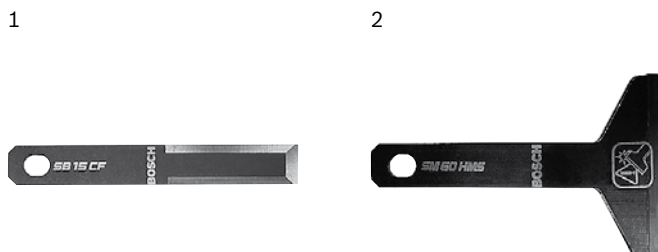

Для электрошаберов PSE

Рис.	Обозначение	Номер заказа
Плоский шпатель		
1	SB 15CF, плоский для PSE SB 15 CF	ширина 15 мм 2 608 691 016
	SB 18CW, плоский, косой, широкий для PSE SB 14 CR	ширина 18 мм 2 608 691 066
	SB 8CW, плоский, косой, узкий для PSE SB 13 CV	ширина 8 мм 2 608 691 067
Полукруглый шпатель		
	SB 14 CRK, полукруглый, изогнутый для PSE SB 7 CR	ширина 14 мм 2 608 691 069
V-образный шпатель		
	SB 13 CV, V-образный для PSE SB 14 CRK	ширина 13 мм 2 608 691 018
	SB 13 CVK, V-образный, изогнутый для PSE SB 13 CVK	ширина 13 мм 2 608 691 070
Ножи		
• твердый сплав		
	SM 40 HM	ширина 40 мм 2 608 691 015
	SM 60 HM	ширина 60 мм 2 608 691 014
• твердый сплав, суперострый с защитой ножа		
	SM 20 HMS	ширина 20 мм 2 608 691 062
	SM 40 HMS	ширина 40 мм 2 608 691 013
2	SM 60 HMS	ширина 60 мм 2 608 691 012
• суперострый с защитой ножа		
	SM 35 CS	ширина 35 мм 2 608 691 098
	SM 60 CS	ширина 60 мм 2 608 691 027
Шпатель		
	SP 40 C	ширина 40 мм 2 608 691 022
	SP 60 C	ширина 60 мм 2 608 691 019
	SP 60 CR	ширина 60 мм 2 608 691 064
	SP 80 C	ширина 80 мм 2 608 691 100
	SP 100 C	ширина 100 мм 2 608 691 102
	Держатель для стандартных насадок, HCS, SD 45 CE, запасная отвертка-насадка для SD 45 C для PSE SD 3 HM	2 608 691 140
	Приспособление для удаления скоб, HCS, SD 8 C для PSE SD 45 CE	ширина 8 мм 2 608 691 116

Для универсальных пылесосов PAS

Рис.	Обозначение	Номер заказа
	Переходник для различных электроинструментов, Ø 35/25 мм. Другие размеры см. в каталоге принадлежностей.	1 600 499 005
	Переходник для PAS 12-27 F / 12-27, PAS 11-21 Ø 35 мм (шланги: 1 609 202 230, 2 607 000 837) Ø 19 мм (шланги: 1 610 793 002, 2 600 793 009)	2 607 000 748
	Переходник для подключения сопел на 35 мм к шлангу на 49 мм	1 609 200 976
Патрубки пылеотвода		
	Патрубок пылеотвода длина 0,5 м	1 609 200 968
	Патрубок пылеотвода, Ø 32 мм, пластик (PAS 12-27 F / 12-27, PAS 11-21)	2 шт. 1 609 390 492
	Патрубок пылеотвода, Ø 35 мм, пластик (PAS 12-27 F / 12-27, PAS 11-21)	2 шт. 2 607 000 162
Насадки		
	Насадка для пола	1 609 200 970
	Щелевая насадка	1 609 200 971
	Резиновая насадка	1 609 201 229
	Насадка для пола	1 609 201 230
	Универсальная насадка с 3 вставками: резиновая планка для сбора воды, щетка для гладких поверхностей, пластмассовая вставка для ковровых покрытий.	1 609 390 478
	Щетка	1 609 390 481
	Щелевая насадка дл. 250 мм	2 607 000 165
	Малая насадка со щеточной вставкой	2 607 000 166
	Насадка для скобления	2 607 000 168
	Насадка для крупного мусора	2 607 000 169
	Насадка для крупного мусора	2 607 000 170
Шланги		
3	Шланг, Ø 35 мм	длина 5 м 1 609 202 230
	Шланг, Ø 19 мм	длина 5 м 1 610 793 002
	Шланг, Ø 19 мм	длина 3 м 2 600 793 009
	Шланг, Ø 49 мм	длина 3 м 2 607 000 167
	Шланг, Ø 35 мм	длина 3 м 2 607 000 837
	Шланг, Ø 35 мм (PAS 12-27 F / 12-27, PAS 11-21)	длина 3 м 2 607 002 149
	Шланг, Ø 35 мм	длина 5 м 2 607 002 150
4	Пылеулавливатель Ø 4–20 мм для пылеудаления при работе с перфораторами и ударными дрелями	1 618 190 006
	Бумажный пылесборный мешок	5 шт. 2 605 411 150
	Многоразовый фильтр	2 607 432 013

Аккумуляторные садовые инструменты

Оптимальное решение по уходу за садовым участком

Сделайте Ваш сад красивым и ухоженным с садовыми инструментами Bosch

Bosch располагает широким ассортиментом аккумуляторных садовых инструментов для лёгкой и приятной работы в саду. Аккумуляторные инструменты работают без кабеля, обеспечивая полную свободу движения без путаницы проводов и опасности повреждения кабеля. При этом аккумуляторные инструменты имеют меньший вес по сравнению с бензиновыми инструментами, легче запускаются и не производят пары бензина. Новейшая аккумуляторная технология с использованием литиево-ионных аккумуляторов предлагает много преимуществ:

- ▶ инструменты намного компактнее и легче традиционных аккумуляторных инструментов
- ▶ литиево-ионные аккумуляторы не имеют саморазряда или эффекта памяти, постоянно готовы к работе
- ▶ быстрая зарядка



С Bosch-Quickfinder Вы сразу узнаете, какой инструмент оптимально подходит для того или иного вида использования.



QUICKfinder

Садовая техника

Для решения легких задач



- ▶ Уход за кустами и небольшими живыми изгородями
- ▶ Аккуратная и точная стрижка краев газона

Ciso
Isio
AGS
Keo



Для решения задач средней сложности



- ▶ Стрижка травы в труднодоступных местах
- ▶ Уход за различными газонами
- ▶ Уход за садовыми участками средней площади 150-300 м²

ART 23/26 LI
ALB 18 LI
Rotak 34/37 LI
AHS 48/52 LI



Для решения сложных задач



- ▶ Аккуратный уход за живыми изгородями вокруг дома
- ▶ Подрезание очень больших живых изгородей
- ▶ Уход за садовыми участками большой площади 300-600 м²

AHS 54-20 LI

AKE 30 LI
Rotak 43 LI





Аккумуляторные садовые инструменты для ухода за газоном



Красивый газон И то, что вам для этого нужно

Размер газона и то, как Вы его используете – вот что определяет тип подходящего садового инструмента. Наш приоритет - быстрый и легкий уход за газоном, который используется для отдыха, игры в футбол или проведения пикников. Новые аккумуляторные газонокосилки Rotak работают без бензина, независимы от сети электропитания, обеспечивают уникальную мощность без кабеля, свободу движения, эффективный расход энергии и все преимущества перспективной литий-ионной технологии Bosch.

Постоянная готовность к работе:

отсутствие эффекта памяти и саморазряда благодаря литий-ионной технологии.



Идеальное решение для подрезки кустов и обработки краев газона:

аккумуляторные ножницы для травы Bosch.



Технические характеристики	AGS 10,8 LI	AGS 7,2 LI	Isio
Тип аккумулятора	Литий-ионный	Литий-ионный	Литий-ионный
Напряжение аккумулятора	10,8 В	7,2 В	3,6 В
Время работы	До 100 мин	До 80 мин	До 50 мин
Время зарядки	3 ч	3 ч	3,5 ч
Ширина ножа	100 мм	80 мм	80 мм
Вес	775 г	750 г	500 г
Антиблокировочная система	–	–	✓
Индикатор заряда аккумулятора	✓	✓	✓
Номер заказа	0 600 856 100*	0 600 856 000	0 600 833 024
Код EAN	3 165 140 560 207	3 165 140 560 191	3 165 140 513 807

*в Россию не поставляется



Мощности хватает на обработку полосы длиной до 1 000 м:

аккумуляторные триммеры Bosch.



Сдувает листья с Вашего газона и веранды:

аккумуляторная воздуходувка ALB 18 LI от Bosch.



Технические характеристики	ART 26 LI	ART 23 LI
Тип аккумулятора	Литий-ионный	Литий-ионный
Напряжение аккумулятора	18 В	14,4 В
Время зарядки	3 ч	3 ч
Диаметр круга стрижки	26 см	23 см
Регулировка длины штанги	80 - 114 см	80 - 114 см
Режущая система	пластиковый нож	пластиковый нож
Поворачивающаяся на 90° головка триммера	✓	✓
Телескопическая штанга	✓	✓
Защитная скоба	✓	✓
Вес	2,4 кг	2,3 кг
Номер для заказа	0 600 878 L00	0 600 878 K00
Код EAN	3 165 140 468 602	3 165 140 468 589

Технические характеристики	ALB 18 LI
Тип аккумулятора	1,5 А·ч, литий-ионный
Напряжение аккумулятора	18 В
Время зарядки	3,5 ч
Скорость воздушного потока	210 км/ч
Время работы до	10 мин
Вес	1,8 кг
Номер заказа	0 600 8A0 300
Код EAN	3 165 140 603 461

Обзор **С. 6**

Высокая мощность без кабеля и бензина:

Bosch Rotak – революция в газонокосилках.



Технические характеристики	Rotak 43 LI	Rotak 37 LI	Rotak 34 LI
Тип аккумулятора	2,6 А·ч x 2, литий-ионный аккумулятор	2,6 А·ч x 2, литий-ионный аккумулятор	2,6 А·ч, литий-ионный аккумулятор
Напряжение аккумулятора	36 В	36 В	36 В
Рекомендуемая площадь для обработки	300-600 м ²	150-300 м ²	150-300 м ²
Ширина стрижки	43 см	37 см	34 см
Режущая система	роторный нож	роторный нож	роторный нож
Объем травосборника	50 л	40 л	40 л
Высота среза	20-70 мм	20-70 мм	20-70 мм
Регулировка рабочей высоты	10 уровней, центр.	10 уровней, центр.	10 уровней, центр.
Расположение выключателя	справа, слева и на центральной ручке	справа, слева и на центральной ручке	справа, слева и на центральной ручке
Вес	13,7 кг	13 кг	12,9 кг
Встроенная рукоятка	✓	✓	✓
Индикатор заряда аккумулятора	✓	✓	✓
Система Efficient Energy Management (эффективное управление энергией)	✓	✓	✓
Инновационные направляющие	✓	✓	✓
Номер для заказа	0 600 881 800	0 600 881 701	0 600 881 600
Код EAN	3 165 140 605 304	3 165 140 605 267	3 165 140 605 236

Качество стандарта AGR

Система «Ergoflex» сертифицирована известной немецкой медицинской ассоциацией AGR, которая занимается исследованиями по предотвращению заболеваний спины.

Аккумуляторные садовые инструменты

Аккумуляторные садовые инструменты для ухода за живыми изгородями и кустарниками



Создайте идеальную форму: Лучший инструмент для подрезки

Isio оптимально подходит для придания нужной формы вечнозеленым, мелколиственным растениям, таким как самшит, тис и бирючина. Вы убедитесь, что кусторез ASB идеально подходит для придания формы кустарникам в соответствии с вашими пожеланиями. Для подрезки веток воспользуйтесь аккумуляторным секатором Ciso. Аккумуляторные кусторезы обеспечивают вам свободу движения и исключают опасность обрыва кабеля. Они имеют малый вес, а благодаря инновационной антиблокировочной системе режут так же легко, как Isio и ASB, без блокировок. Прекрасный пример – AKE 30 LI, одна из наиболее эффективных, мощных и простых в эксплуатации цепных пил на рынке.

Больше мощности, меньше усилий:

цепная пила AKE 30 LI от Bosch.



Технические характеристики	AKE 30 LI
Тип аккумулятора	Литий-ионный
Напряжение аккумулятора	36 В
Время зарядки	65 мин (80 %)/95 мин (100 %)
Масляный бак	150 мл
Длина пильной шины	30 см
Тормоз цепи	<0,1 с
Скорость движения цепи	8,0 м/с
Уровень шума	94 дБ(А)
Вес	5,2 кг
Устройство быстрого натяжения цепи	✓
Автоматическая смазка	✓
Номер для заказа	0 600 837 100
Код EAN	3 165 140 559 362



**Меньше вес,
больше мощность,
удобство
использования:**
кусторезы Bosch.



Технические характеристики	AHS 54-20 LI	AHS 52 LI	AHS 48 LI	ASB 10,8 LI	Isio
Тип аккумулятора	Литий-ионный	Литий-ионный	Литий-ионный	Литий-ионный	Литий-ионный
Напряжение аккумулятора	36 В	18 В	18 В	10,8 В	3,6 В
Частота оборотов на холостом ходу	2 000 об/мин	2 200 об/мин	2 200 об/мин	–	–
Время работы	До 50 мин	До 50 мин	До 50 мин	До 100 мин	До 50 мин
Время зарядки	45 мин	3 ч	3 ч	3 ч	3,5 ч
Расстояние между зубьями	20 мм	15 мм	15 мм	8 мм	8 мм
Длина ножа / длина пильной шины	540 мм	520 мм	480 мм	200 мм	120 мм
Вес	3,5 кг	2,3 кг	2,2 кг	900 г	550 г
Антиблокировочная система	✓	✓	✓	✓	✓
Индикатор заряда аккумулятора	–	–	–	✓	✓
Номер для заказа	0 600 84A 100	0 600 849 001	0 600 849 000*	0 600 856 300	0 600 883 025
Код EAN	3 165 140 513 883	3 165 140 465 175	3 165 140 465 168	3 165 140 560 238	3 165 140 513 814

* в Россию не поставляется

Обзор
с. 6

**Мощная альтернатива
ручному секатору:**
аккумуляторный секатор Ciso от Bosch.



Технические характеристики	Ciso
Тип аккумулятора	Литий-ионный
Напряжение аккумулятора	3,6 В
Время зарядки	5 ч
Диаметр среза	макс. Ø 14 мм
Число срезов на одной зарядке аккумулятора	500*
Режущая система	подвижное лезвие
Вес	590 г
Система «Power-Blade»	✓
Номер для заказа	0 600 855 021
Код EAN	3 165 140 516 679

* Молодые ветки диаметром до 9 мм.

**Легкая подрезка
растений. Универсальный
помощник для ухода
за садом:**

садовая пила Кео от Bosch.



Технические характеристики	Кео
Тип аккумулятора	Литий-ионный
Напряжение аккумулятора	10,8 В
Время зарядки	3 ч
Режущая система	Сабельная пила
Диаметр среза	до 60 мм / до 80 мм*
Вес без держателя / с держателем	950 г / 1050 г
Съемный держатель	✓
Индикатор заряда (три состояния)	✓
Система быстрой смены пильных полотен	✓
Эргономичная ручка с мягкой накладкой	✓
Кол-во срезов на одной зарядке аккумулятора (диаметр веток до 20 мм)	190
Кол-во срезов на одной зарядке аккумулятора (диаметр веток до 60 мм)	35
Частота оборотов на холостом ходу	1600 об/мин
Частота оборотов (под нагрузкой)	2800 об/мин
Ход пильного полотна	20 мм
Номер для заказа	0 600 861 902
Код EAN	3 165 140 649 209

*60 мм с держателем и 80 мм без него